

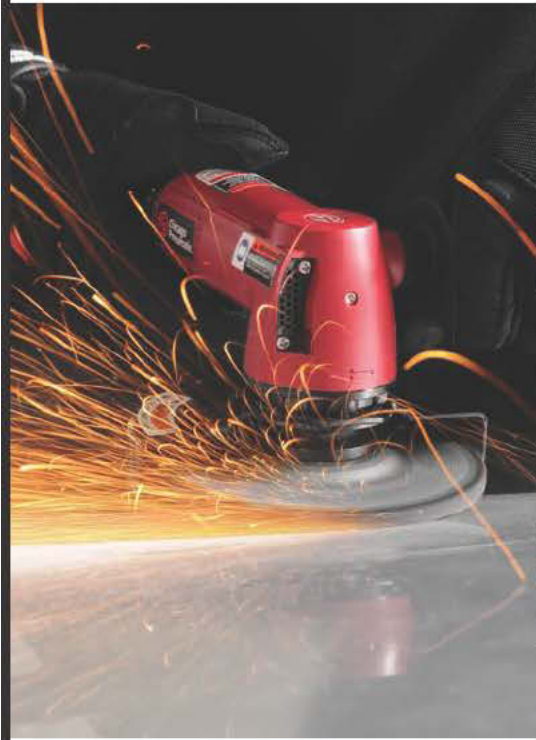

# Chicago Pneumatic



**Vehicle  
Service**Tools

**People. Passion. Performance.**



# Nossa História

## Décadas de inovação

- 1901** Primeiro marteleto pneumático de válvula simples
- 1904** Primeiras ferramentas elétricas e dispositivo de registro de velocidade em vias férreas
- 1910** Brocas para pedra
- 1911** Motores para automóveis e caminhões
- 1912** Válvula simples
- 1912** Motor semi-diesel a dois tempos para compressores
- 1925** Equipamento rotativo de perfuração de poços de petróleo
- 1925** Fábrica de motores
- 1939** Primeira chave de impacto
- 1943** "Rosie, a Rebitadora" aparece nesta imagem "We can do it" (Nós podemos fazê-lo) e na famosa capa de Norman Rockwell no Saturday Evening Post, segurando um marteleto de rebite da CP no seu colo
- 1957** Escareador portátil, chaves de impacto para construção
- 1960's** Ferramentas personalizadas para Boeing 737 e 747, Lockheed L1011 e C5A, Douglas DC-10, novo Concorde
- 1971** Apertadeiras - uma inovação em juntas críticas para montagem automóvel
- 1970's** Embreagem duplo martelo patenteada para chaves de impacto
- 1981** Rebitador pneumohidráulico CP341
- 1990** Furadeiras reversíveis CP789H, Chave de impacto CP828H, Esmerilhadeiras angulares CP854
- 90's** Furadeira reversível CP789H, Chave de Catraca CP828H, Esmerilhadeira de cabeçote angular CP854
- 2000** Esmerilhadeiras motorizadas sem óleo
- 2007** Chaves de impacto de magnésio e materiais compostos
- 2010** Novas cores da marca Chicago Pneumatic: Vermelho e preto
- 2011** Design ergonômico patenteado para chaves de impacto
- 2012** Nova promessa de marca: People. Passion. Performance.
- 2013** Novos equipamentos para oficina CP

Fundada há mais de 110 anos atrás, a Chicago Pneumatic tem uma história baseada na procura constante por novas maneiras de atender as necessidades dos clientes, hoje e sempre.

Por volta de 1889, John W. Duntley percebeu que os operários de construção possuíam necessidades muito específicas, e que não existiam ferramentas adequadas para tais necessidades. Por isso ele fundou a Chicago Pneumatic, com a missão de prover todos os tipos de ferramentas que as indústrias necessitam para seu sucesso.

Durante os anos Duntley fez com que a empresa crescesse, com base na inovação dos produtos, e sempre insistindo em qualidade e segurança. O nome Chicago Pneumatic se tornou conhecido e apreciado pelos trabalhadores ao redor do mundo, por suas ferramentas oferecerem durabilidade e segurança, que tornam facilitam o trabalho pesado, e por serem desenvolvidas para atender as necessidades específicas de cada aplicação.

Hoje, a Chicago Pneumatic é uma marca global, que oferece produtos para praticamente todos os setores da indústria, e para incontáveis aplicações. Temos orgulho de dizer que a CP continua mantendo uma imagem que traduz durabilidade, segurança e valor para os nossos clientes.

### A base de nosso sucesso

está nos produtos de manutenção e reparo, bem como em nossa experiência no desenvolvimento de ferramentas, compressores e equipamentos para construção, isso tudo é chave para o desenvolvimento de nossos produtos e sucesso contínuo. **É nossa missão manter a produtividade continuamente.**



Chave de impacto  
**CP Classic**



**Nova**  
CP7748



# Nossa oferta de Produto

## Nosso foco em sua indústria

A Chicago Pneumatic oferece uma vasta gama de ferramentas pneumáticas de qualidade, desenvolvidas para cada necessidade específica do setor automotivo: Chaves de Impacto, Chaves de Catraca, Furadeiras, Esmirilhadeiras, Lixadeiras e Politrizes, Ferramentas Especiais e muito mais.

## Uma clara e ambiciosa estratégia

A Chicago Pneumatic fornece ferramentas pneumáticas e compressores de alta performance. Por todo o conjunto e design pioneiro, alta tecnologia e durabilidade, a Chicago Pneumatic significa valor para o cliente.

Os produtos Chicago Pneumatic são 100% vendidos através de seus distribuidores parceiros, a fim de garantir um melhor e mais rápido suporte aos nossos clientes. Nós treinamos nosso time e nossos parceiros, para sermos o melhor fornecedor de ferramentas para o cliente final. Além de possuímos uma linha completa de equipamentos de construção e compressores de ar.



A Chicago Pneumatic faz parte de uma grande organização que possui uma vasta gama de produtos, dedicada a profissionais de diversas áreas.

Entre em contato conosco através do site [www.cp.com](http://www.cp.com)



## MECÂNICAS EM GERAL



## TROCA DE PNEUS



## FUNILARIA



# Nossa Presença Global

**Desde 1901**

nossas Ferramentas, compressores e equipamentos de construção tem ajudado a construir grandes marcos na América



**Hoje, você pode nos encontrar em qualquer lugar do mundo.**



Nós administramos as fábricas, centros de desenvolvimento, centros de atendimento aos clientes e milhares de distribuidores ao redor do mundo. **Você pode confiar.**

Para a CP, performance não se trata apenas de desenvolver bons produtos. Nós valorizamos nossos clientes, distribuidores e parceiros de negócio. Por isso todos os dias esforçamo-nos para oferecer-lhe o melhor atendimento e, assim, tornar mais fácil e ágil o relacionamento com nossos parceiros e clientes.



**Na Chicago Pneumatic, qualidade é a prioridade!**

Para garantir a alta performance de nossas máquinas, auditores de qualidade, acompanham da produção até a entrega do produto em seu posto de venda.

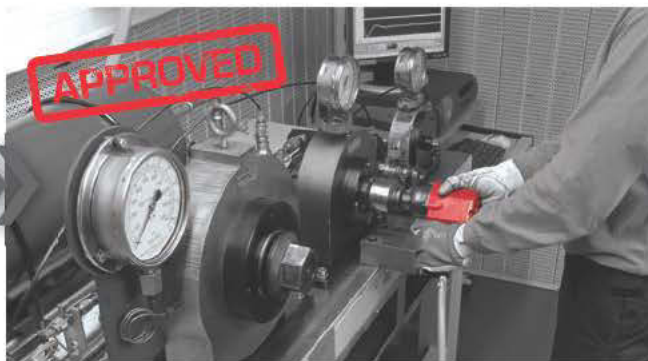

## People. Passion. Performance.

Visite-nos através do site  
**[www.cp.com](http://www.cp.com)**



[www.youtube.com/CPCHANNELS](http://www.youtube.com/CPCHANNELS)



[www.linkedin.com/company/chicago-pneumatic](http://www.linkedin.com/company/chicago-pneumatic)



# Índice

## Chaves de Impacto e Chaves de Catraca

Acessórios & Kits, páginas 19 & 21, Soquetes, páginas 22-23



7

## Apertadeiras e Parafusadeiras

Acessórios & Kits, páginas 28 & 35



25

## Esmerilhadeiras

Acessórios & Kits, páginas 44-45



37

## Lixadeiras & Politrizes

Acessórios & Kits, páginas 58-59



47

## Marteletes e Desincrustadores

Acessórios & Kits, páginas 65-67



62

## Furadeiras

Acessórios & Kits, páginas 73



69

## Ferramentas Especiais

Serras, Cortadores de alta velocidade, Tesouras, Cortadores de alta velocidade, Tesouras, Puncionadeiras, Lixadeiras, Linha de ar, Rebitadores, Canetas gravadoras, Calefadores, Parafusadeiras.



75

## Linha Classic

Acessórios & Kits páginas 89-91, Soquetes páginas 22-23



81

## Linha de Ar Mangueiras

Engate - Lubrífil - Balancim



93

## Compressores



111

Instruções de segurança - Vibração & Ruído  
Índice - Mesa de conversão

114



## MECÂNICAS EM GERAL



## Guia do Catálogo

**Características & Benefícios**  
Características principais do produto e como elas podem ajudar o operador

**Peças CP e Acessórios genuínos**  
encontre na última página de cada sessão

**Tabela de características**  
encontre o número da peça para fazer o pedido

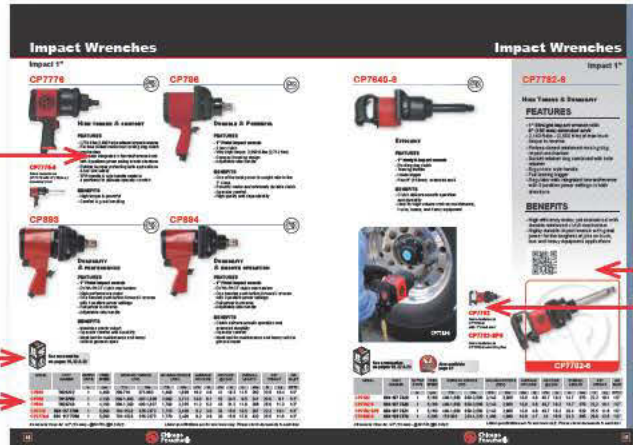

Abas coloridas  
Seleção rápida das categorias

Novo Produto  
Foque no Leitor ótico

Produtos semelhantes da linha pelo número da peça  
Se a linha não estiver na tabela de características

## TROCA DE PNEUS



## Leitor ótico



Os catálogos CP agora possuem uma interação adicional. Na maioria das páginas, você pode utilizar os códigos QR, e ampliar a sua interação com a CP, e obtendo informações mais detalhadas em segundos.

## Peças e Acessórios



Oferecemos peças originais e acessórios genuínos, para todas as Ferramentas CP. Siga este logo, para encontrar um kit de peças e acessórios selecionado especialmente para cada produto.

## FUNILARIA



## Assista aos nossos vídeos!



Para aprender mais sobre as novas ferramentas CP, convidamos você para visitar nosso canal de vídeo no Youtube. Saiba mais sobre nossos produtos assistindo aos vídeos em [www.youtube.com/CPCHANNELS](http://www.youtube.com/CPCHANNELS)

Este catálogo também está disponível no site [www.cp.com](http://www.cp.com)

Os produtos atuais podem ser diferentes das fotografias ilustradas neste catálogo.



# Chaves de Impacto



Chaves de Impacto  
e Chaves de Catraca

Ver o exclusivo  
CP7759Q P.13

**UNIQUE  
FEATURES**  
Premium Tool



# Chaves de Impacto e Chaves de Catraca



## Chaves de Impacto

Uma chave de impacto trabalha através de uma série de impactos giratórios em junta, produzindo torque. A vantagem das chaves de impacto está na elevada relação potência-peso, aproximação rápida e ausência de reação do torque para o operador.

## Chaves de Catraca

Para aplicações de aperto em áreas de acesso restrito e difícil, a CP oferece-lhe uma vasta gama de chaves catraca com vários tamanhos de eixo quadrangular até 122 Nm.

### ESCOLHA O TIPO DE EMBREAGEM DA CHAVE DE IMPACTO

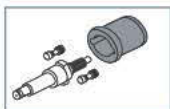

**Embreagem de pino:**  
Excelente em juntas rígidas com uma boa relação potência/peso.



**Martelete de mola:**  
Evolução do martelete duplo com mola para uma operação mais suave



**Martelete duplo:**  
Embreagem universal com um torque elevado e elevada relação potência/peso.



**Embreagem de garra oscilante:**  
Boa em juntas muito flexíveis proporcionando uma aproximação de alta velocidade.

### CHOOSE HANDLE TYPE



Pistola (P)



Punho D Gatilho interno (D I T)



Borboleta (BF)



A Tecnologia S2S é de ponta para chaves de impacto de pequeno porte. O operador consegue mudar para reversão, com apenas uma mão, estando a chave em qualquer posição. Desta forma minimiza-se cansaço e fadiga para os punhos e braços do operador. Assim o peso da ferramenta diminui, o que otimiza o trabalho.

### ESCOLHA O RETENTOR IDEAL PARA SUA APLICAÇÃO

Uma ampla seleção de retentores oferece versatilidade para cada tipo de aplicação - todos agregando força, velocidade e conforto. Finalmente, um parceiro para seus trabalhos mais difíceis.



Furo para pino de retenção tipo O-ring



Furo para pino de retenção tipo O-ring



Dupla (Furo + Fricção) para versatilidade



Troca rápida para bits de parafusadeira ou barras de torção



Estriado

Em condições ótimas da rede da linha de ar e respectivas ligações, o aperto e desaperto deve acontecer em intervalos de 5 segundos para uma maior durabilidade da sua ferramenta. Se não for o caso, recomenda-se a escolha de um produto que possa oferecer melhor desempenho para sua aplicação.

# Chaves de Impacto

Impacto 1/4", 3/8" e 1/2"

## CP719



### COMPACTA E RÁPIDA

#### CARACTERÍSTICAS

- Chave de impacto de 1/4"
- Mecanismo de embreagem DYNA-PACT em banho de óleo
- Rápida com 37 ft.lb (47 Nm) de torque a 7000 rpm
- Regulador de potência de avanço e retrocesso de botão de acionamento com uma das mãos

### CP719QC

Mesmas características que CP719 com encaixe sextavado de 1/4"

#### VANTAGENS

- Compacta e leve (encaixa em lugares restritos)
- Ideal para reparos em pequenos motores, pequenos afastadores, e trabalho em oficinas mecânicas

## CP721



### DURABILIDADE E DESEMPENHO

#### CARACTERÍSTICAS

- Chave de impacto de 3/8"
- Embreagem de garra oscilante em banho de óleo
- Regulador de potência interno
- Empunhadura ergonômica

#### VANTAGENS

- A embreagem fornece operação suave e extrema durabilidade
- Conforto e firmeza para fácil acesso
- Ótima ferramenta para juntas leves
- Melhora a produtividade e qualidade

## CP7722



### COMPACTA E DURÁVEL

#### CARACTERÍSTICAS

- Chave de impacto tipo borboleta de 3/8"
- Acelerador tipo borboleta de avanço/retrocesso
- Embreagem de garra oscilante para operação suave e durabilidade extrema
- 4 ajustes de potência positiva
- Fácil manuseabilidade com rotação de entrada de ar de 360°

#### VANTAGENS

- Conforto e manuseabilidade
- Ideal para trabalho em bancada, carburadores, ignições, painéis de carroceria, transmissões, câter e reparos em motores pequenos

## CP724H



### ALTO TORQUE EM UM PACOTE COMPACTO

#### CARACTERÍSTICAS

- Chave de impacto de 3/8"
- Embreagem de banho de óleo DYNA-PACT
- Botão com acionamento com uma das mãos com avanço/retrocesso com 4 ajustes de potência positiva
- Potência total em reverso

### CP726H

Mesmas características que CP724H com eixo quadrangular de 1/2"

#### VANTAGENS

- A embreagem fornece operação suave e extrema durabilidade
- Potência e economia para reparos em geral, trabalhos em transmissão, sistemas de exaustão e oficinas mecânicas



Ver acessórios nas páginas 19, 22 e 23

MODELO	NÚMERO DE PEÇA	UNIDADE DE SAÍDA	VELOCIDADE LIVRE	TORQUE DE TRABALHO (FW)		TORQUE MÁX. (REV)		CONS. MÉDIO DE AR		CONS. DE AR EM CARGA		COMPRIMENTO TOTAL		PESO LÍQUIDO		ENTRADA DE AR
		in.	rpm	ft.lb	Nm	ft.lb	Nm	cfm	l/s	cfm	l/s	in.	mm	lb	kg	NPTF
CP719	T025366	1/4	7,000	5-20	7-27	34	47	2.0	0.9	8	3.8	4.5	114	2.5	1.1	1/4"
CP719QC	T025367	1/4 Hex	7,000	5-20	7-27	34	47	2.0	0.9	8	3.8	4.5	114	2.5	1.1	1/4"
CP721	T021963	3/8	11,000	5-50	7-68	75	102	2.5	1.2	10	4.7	5.8	146	2.6	1.2	1/4"
CP7722	894 107 7220	3/8	9,500	5-65	7-88	90	122	3.2	1.5	13	6.0	6.3	160	2.1	1.0	1/4"
CP724H	894 100 7240	3/8	8,500	40-170	54-230	200	271	3.0	1.4	12	5.7	6.0	152	3.1	1.4	1/4"
CP726H	894 100 7260	1/2	8,500	40-170	54-230	200	271	3.0	1.4	12	5.7	6.0	152	3.1	1.4	1/4"

Todos os modelos: Mangueira int. 10 mm (3/8") - @90 PSI (@6.3 Bar)

As especificações listadas servem apenas como referência. Verifique a documentação de cada ferramenta.



# Chaves de Impacto

Impacto 3/8" e 1/2"

## CP7732

ULTRA COMPACTA & POTENTE

### CARACTERÍSTICAS

- Carcaça dianteira metálica e corpo em alumínio
- Manuseio com uma só mão para destros e canhotos
- 3 configurações de uso
- Comprimento de 12mm.

### VANTAGENS

- A melhor relação peso-potência de 610Nm
- Ultra compacta
- Fácil de usar
- Durável



## CP7739



LEVE E POTENTE

### CARACTERÍSTICAS

- Chave de impacto compacta de 1/2"
- Embreagem de martelete duplo
- Empunhadura de material composto e caixa de embreagem de magnésio
- Tecnologia S2S e 3 ajustes de potência positiva
- Potência total na função reversa de até 610 Nm (450 ft.lb)
- Ferramenta leve e com baixo nível de ruído

### VANTAGENS

- Maximize o conforto para o operador com uma ferramenta extremamente bem balanceada
- Tecnologia reversa única no mercado

## CP7729

Mesmas características da CP7739 com quadrado de 3/8", com o diferencial de potência máxima em modo reverso de 563 Nm



## CP7731

Mesmas características que a CP7732 com quadrado de 3/8". Disponível após 2º trimestre de 2014



Ver acessórios nas páginas 19, 22 e 23

MODELO	NÚMERO DE PEÇA	UNIDADE DE SAÍDA	VELOCIDADE LIVRE	TORQUE DE TRABALHO (FW)		TORQUE MÁX. (REV)		CONS. MÉDIO DE AR		CONS. DE AR EM CARGA		COMPRIMENTO TOTAL		PESO LÍQUIDO		ENTRADA DE AR
		in.	rpm	ft.lb	Nm	ft.lb	Nm	cfm	l/s	cfm	l/s	in.	mm	lb	kg	NPTF
CP7731	894 107 7310	3/8	9,000	102-310	138-420	405	550	4,76	2,25	19	9	4.4	112	2.9	1.2	1/4"
CP7732	894 107 7320	1/2	9,000	102-310	138-420	450	610	4,76	2,25	19	9	4.4	112	2.9	1.3	1/4"
CP7729	894 107 7290	3/8	9,400	50-305	68-407	415	563	5.0	2.4	20	9.4	6.4	163	2.8	1.2	1/4"
CP7739	894 107 7390	1/2	9,900	50-300	68-414	450	610	5.0	2.4	20	9.4	6.4	163	2.8	1.2	1/4"

Todos os modelos: Mangueira int. 10 mm (3/8") - @90 PSI (@6.3 Bar)

As especificações listadas servem apenas como referência. Verifique a documentação de cada ferramenta.

# Chaves de Impacto

Impacto 1/2"

## CP7620



### EFICIÊNCIA TOTAL

#### CARACTERÍSTICAS

- Chave de impacto de 1/2"
- Mecanismo de embreagem DYNA-PACT em banho de óleo
- Botão com acionamento com uma das mãos com avanço/retrocesso com 4 ajustes de potência positiva
- Potência total no modo de reversão
- Exaustão de ar através da empunhadura e rotação de entrada de ar de 360°

### CP7620 Kits

Ver detalhes na página 19



#### VANTAGENS

- Potência e velocidade
- Conforto para o operador com mecanismo de embreagem agradável
- Uma ferramenta econômica e ainda potente ideal para reparos em geral, trabalhos em transmissão, sistemas de exaustão e oficinas mecânicas

## CP749



### CONFIÁVEL E ROBUSTA

#### CARACTERÍSTICAS

- Chave de impacto de 1/2"
- Embreagem martelete de mola patenteada pela CP
- Botão com acionamento com uma das mãos com avanço/retrocesso com 4 ajustes de potência positiva
- Potência total em reverso
- Projeto compacto com empunhadura contornada confortável



### CP749-2

Mesmas características que CP749 com bigorna estendida de 2" (51mm)

### CP749 Kits

Ver detalhes na página 19

#### VANTAGENS

- Conforto para o operador e produtividade
- Uso robusto oposto com alta velocidade e potência
- Ideal para serviços automotivos em geral, auto centers e oficinas mecânicas, fazendas, trabalho em caminhões leves e manutenção industrial



CP7733

## CP7733



### DURÁVEL E VERSÁTIL

#### CARACTERÍSTICAS

- Chave de impacto de 1/2"
- Embreagem martelete de mola patenteada pela Chicago Pneumatic
- Baixo consumo de ar e alto torque
- Gatilho de variação completa



### CP7733-2

Mesmas características que CP7733 com bigorna estendida de 2" (51mm)

#### VANTAGENS

- Melhor proporção potência/peso/velocidade em sua classe
- Ideal para serviços automotivos em geral, auto centers e oficinas mecânicas, fazendas e trabalho em caminhões leves.



Ver acessórios nas páginas 19, 22 e 23



Também disponível na página 67

MODELO	NÚMERO DE PEÇA	UNIDADE DE SAÍDA		VELOCIDADE LIVRE		TORQUE DE TRABALHO (FW)		TORQUE MÁX. (REV)		CONS. MÉDIO DE AR		CONS. DE AR EM CARGA		COMPRIMENTO TOTAL		PESO LÍQUIDO		ENTRADA DE AR
		in.	rpm	ft.lb	Nm	ft.lb	Nm	cfm	l/s	cfm	l/s	in.	mm	lb	kg	NPTF		
CP7620	894 107 6201	1/2	8,400	25-310	34-420	425	576	3.7	1.8	15	7.1	7.5	191	5.1	2.3	1/4"		
CP749	T024587	1/2	6,400	50-450	68-610	625	827	5.5	2.6	22	10.4	7.0	178	5.5	2.5	1/4"		
CP749-2	T024587	1/2	6,400	50-450	68-610	625	827	5.5	2.6	22	10.4	7.0	178	5.5	2.5	1/4"		
CP7733	894 107 7334	1/2	6,900	25-400	35-542	550	746	4.7	2.2	19	9.0	7.1	180	5.6	2.5	1/4"		
CP7733-2	894 107 7335	1/2	6,900	25-400	35-542	550	746	4.7	2.2	19	9.0	9.1	231	5.9	2.7	1/4"		

Todos os modelos: Mangueira int. 10 mm (3/8") - @90 PSI (@6.3 Bar)

As especificações listadas servem apenas como referência. Verifique a documentação de cada ferramenta.



# Chaves de Impacto

## Impacto 1/2"

### CP7748

POTENTE & DURÁVEL

### CARACTERÍSTICAS

- Chave de impacto em material composto de 1/2"
- 1250 Nm (922 ft.lb) de torque máximo em modo de reversão
- Caixa traseira em liga de aço alumínio durável
- Em corpo termo plástico de borracha injetada para um apoio durável e confortável
- Mecanismo de martelete duplo universal e durável
- Gatilho desenvolvido ergonomicamente totalmente variável
- Empunhadura em material composto
- Entrada de ar com rotação 360°

### VANTAGENS

- Maximiza a eficiência no trabalho com ótima potência
- Apoio isolado e confortável com corpo da ferramenta de composto de borracha injetada
- Chave de impacto de 1/2" mais potente de sua categoria
- Extremamente rápida em trabalhos exaustivos acelerando a produtividade
- Fadiga do operador reduzida



CP7748



CP7748

### CP7748-2

Mesmas características que CP7748 com bigorna estendida de 2" (51mm)



### TORQUE EXTREMO

Torque real máximo 1250 Nm (922 ft.lbs) em modo reverso

### FÁCIL DE USAR & ERGONÔMICA

NOVO sistema de ajuste de potência: operação com 1 só mão  
1 posição em modo reverso & 3 posições em modo avanço

### ROBUSTA

Caixa da embreagem em liga de alumínio

### DURÁVEL

Mecanismo de duplo martelo

### RESISTENTE

Parte traseira em liga de alumínio

### ÓTIMO CONTROLE

Gatilho completo

### ISOLAMENTO & CONFORTO

- Empunhadura curvilínea feita com borracha Termo-Plástica injetada para maior durabilidade e conforto.
- Resistente à maioria dos produtos químicos utilizados em oficinas.



Ver acessórios nas páginas 19, 22 e 23

MODELO	NÚMERO DE PEÇA	UNIDADE DE SAÍDA	VELOCIDADE LIVRE	TORQUE DE TRABALHO (FW)		TORQUE MÁX. (REV)		CONS. MÉDIO DE AR		CONS. DE AR EM CARGA		COMPRIENTO TOTAL		PESO LÍQUIDO		ENTRADA DE AR
		in.	rpm	ft.lb	Nm	ft.lb	Nm	cfm	l/s	cfm	l/s	in.	mm	lb	kg	NPTF
CP7748	894 107 7480	1/2	8,200	75-580	102-786	922	1250	5.2	2.5	21	10.0	7.6	195	4.4	2.0	1/4"
CP7748-2	894 107 7482	1/2	8,200	75-580	102-786	922	1250	5.2	2.5	21	10.0	9.6	245	4.9	2.2	1/4"

Todos os modelos: Mangueira int. 10 mm (3/8") - @90 PSI (@6.3 Bar)

As especificações listadas servem apenas como referência. Verifique a documentação de cada ferramenta.



# Chaves de Impacto

Impacto 1/2"

## CP7749



### EQUILÍBRIO E POTÊNCIA

#### CARACTERÍSTICAS

- Chave de impacto resistente de 1/2"
- Embreagem de martelete duplo
- Empunhadura de material composto e caixa de embreagem de magnésio
- Tecnologia S2S e 3 ajustes de potência positiva
- Potência total em reverso de até 1017 Nm (750 ft lb)

## CP7749-2

Mesmas características que CP7749 com bigorna estendida de 2" (51mm)



#### VANTAGENS

- Maximize o conforto para o operador com uma ferramenta extremamente bem balanceada
- Tecnologia reversa única no mercado



## CP7759Q-2

Mesmas características que CP7759Q com bigorna estendida de 2" (51mm)



## CP7759Q



### CONFORTO E POTÊNCIA

#### CARACTERÍSTICAS

- Chave de impacto de material composto e fibra de carbono de 1/2"
- Tecnologia reforçada revestida com fibra de carbono
- Leve com caixa de embreagem em magnésio
- Fácil reversão S2S: Tecnologia lado a lado patenteada pela CP
- 1054 Nm (780 ft.lb) de torque máximo em modo de reversão
- Mecanismo de martelete duplo universal e durável
- Gatilho desenvolvido ergonomicamente totalmente variável
- Empunhadura ergonômica em material composto
- Silenciosa
- Entrada de ar com rotação flexível de 360°

#### VANTAGENS

- Nova tecnologia de maximização de conforto e potência
- Maximize o conforto para o operador com uma ferramenta extremamente leve
- Ótima potência em um pacote leve
- Tecnologia reversa única no mercado
- Fadiga do operador reduzida



CP7759Q



CP7759Q



Ver acessórios nas páginas 19, 22 e 23

MODELO	NÚMERO DE PEÇA	UNIDADE DE SAÍDA		VELOCIDADE LIVRE		TORQUE DE TRABALHO (FW)		TORQUE MÁX. (REV.)		CONS. MÉDIO DE AR		CONS. DE AR EM CARGA		COMPRIMENTO TOTAL		PESO LÍQUIDO		ENTRADA DE AR
		in.	rpm	ft.lb	Nm	ft.lb	Nm	cfm	l/s	cfm	l/s	in.	mm	lb	kg	NPTF		
CP7749	894 107 7491	1/2	9,000	75-580	102-786	750	1017	4.7	2.2	19	9.0	7.3	186	4.4	2.0	1/4"		
CP7749-2	894 107 7493	1/2	9,000	75-580	102-786	750	1017	4.7	2.2	19	9.0	9.3	236	4.7	2.1	1/4"		
CP7759Q	894 107 7518	1/2	8,000	75-460	100-630	780	1054	4.8	2.2	23	11.0	7.4	187	3.7	1.7	1/4"		
CP7759Q-2	894 107 7519	1/2	8,000	75-460	100-630	780	1054	4.8	2.2	23	11.0	9.4	237	4.0	1.8	1/4"		

Todos os modelos: Mangueira int. 10 mm (3/8") - @90 PSI (@6.3 Bar)

As especificações listadas servem apenas como referência. Verifique a documentação de cada ferramenta.



# Chaves de Impacto

## Chave de impacto de 3/4"

### CP7769

LEVE E POTENTE

### CARACTERÍSTICAS

- Chave de impacto de material composto de 3/4"
- 1950 Nm (1475 ft.lb) de torque máximo em modo de reversão
- Empunhadura de composto de isolamento e leve
- Fácil reversão S2S: Tecnologia lado a lado patenteada
- Leve com caixa de embreagem em magnésio
- Mecanismo de martelete duplo universal e durável
- Gatilho desenvolvido ergonomicamente totalmente variável

### VANTAGENS

- Maximize o conforto para o operador com uma ferramenta extremamente bem balanceada
- Tecnologia reversa única no mercado
- Maximize a eficiência no trabalho com ótima potência



### CP7763



### COMPACTA DE ALTO TORQUE

#### CARACTERÍSTICAS

- Chave de impacto de 3/4"
- Embreagem de martelete duplo
- Alta potência: 1627 Nm (1200 ft.lb)
- Tamanho compacto em apenas 5.25 kg
- Regulador de potência combinado com avanço/retrocesso

### CP7763-6

Mesmas características que CP7763 com bigorna estendida de 6" (152mm)



#### VANTAGENS

- Conforto para o operador devido ao nível de ruído reduzido e tamanho compacto
- Embreagem para ótima potência e durabilidade
- Ideal para trabalho com molas, porca de pinhão, remoção de bloco de trator, trabalho em pneus de caminhões e desmontagem de grandes motores

### CP7769-6

Mesmas características que CP7769 com bigorna estendida de 6" (152mm)



CP7769



Ver acessórios nas páginas 19, 22 e 23



Também disponível na página 81

MODELO	NÚMERO DE PEÇA	UNIDADE DE SAÍDA		VELOCIDADE LIVRE		TORQUE DE TRABALHO (FW)		TORQUE MÁX. (REV)		CONS. MÉDIO DE AR		CONS. DE AR EM CARGA		COMPRIMENTO TOTAL		PESO LÍQUIDO		ENTRADA DE AR
		in.	rpm	ft.lb	Nm	ft.lb	Nm	cfm	l/s	cfm	l/s	in.	mm	lb	kg	NPTF		
CP7769	894 107 7690	3/4	7,000	300-1,080	400-1,464	1,440	1,950	7.7	3.7	31	14.7	8.4	214	7.4	3.4	3/8"		
CP7769-6	894 107 7696	3/4	7,000	300-1,080	400-1,464	1,440	1,950	7.7	3.7	31	14.7	16.7	426	8.8	4.0	3/8"		
CP7763	894 107 7630	3/4	6,300	100-950	136-1,288	1,200	1,627	7.5	3.6	30	14.2	8.8	224	11.6	5.3	3/8"		
CP7763-6	894 107 7636	3/4	6,300	100-950	136-1,288	1,200	1,627	7.5	3.6	30	14.2	15.0	381	13.9	6.3	3/8"		

Todos os modelos: Mangueira int. 13 mm (1/2") - @90 PSI (@6.3 Bar)

As especificações listadas servem apenas como referência. Verifique a documentação de cada ferramenta.

# Chaves de Impacto

Impacto 1"

## CP7773



### FERRAMENTA COMPACTA DE 1"

#### CARACTERÍSTICAS

- Chave de impacto tipo pistola de 1"
- Embreagem de martelete duplo
- Alta potência: 1627 Nm (1200 ft.lb)
- Tamanho compacto em apenas 5.5 kg
- Regulador de potência combinado com avanço/retrocesso

#### VANTAGENS

- Conforto para o operador devido ao nível de ruído reduzido e tamanho compacto
- Motor potente e embreagem durável
- Ideal para trabalho com molas, porca de pinhão, remoção de bloco de trator e desmontagem de grandes motores

## CP7779



### LEVE, COM EQUILÍBRIO E POTÊNCIA

#### CARACTERÍSTICAS

- Chave de impacto de composto de 1"
- 1950 Nm (1475 ft.lb) de torque máximo em reverso
- Empunhadura de composto de isolamento e leve
- Fácil reversão S2S: Tecnologia lado a lado patenteada
- Leve com caixa de embreagem em magnésio
- Mecanismo de martelete duplo universal e durável
- Gatilho desenvolvido ergonomicamente totalmente variável

#### VANTAGENS

- Maximize o conforto para o operador com uma ferramenta extremamente bem balanceada
- A tecnologia reversa mais conveniente e única no mercado
- Ótima para trabalho mecânico em veículos de médios a pesados



CP7779



Ver acessórios nas páginas 19, 22 e 23

MODELO	NÚMERO DE PEÇA	UNIDADE DE SAÍDA	VELOCIDADE LIVRE	TORQUE DE TRABALHO (FW)		TORQUE MÁX. (REV)		CONS. MÉDIO DE AR		CONS. DE AR EM CARGA		COMPRIMENTO TOTAL		PESO LÍQUIDO		ENTRADA DE AR
		in.	rpm	ft.lb	Nm	ft.lb	Nm	cfm	l/s	cfm	l/s	in.	mm	lb	kg	NPTF
CP7773	894 107 7730	1	6,300	100-950	136-1,288	1,200	1,627	7.5	3.6	30	14.2	8.8	224	12.1	5.5	3/8"
CP7779	894 107 7790	1	7,000	300-1,080	407-1,464	1,440	1,950	7.7	3.7	31	14.7	8.7	221	7.7	3.5	3/8"

Todos os modelos: Mangueira int. 13 mm (1/2") - @90 PSI (@6.3 Bar)

As especificações listadas servem apenas como referência. Verifique a documentação de cada ferramenta.



# Chaves de Impacto

## Impacto 1"

### CP7776



#### TORQUE E CONFORTO EXTREMOS

##### CARACTERÍSTICAS

- Regulador integrado em botão de avanço/retrocesso com 3 posições de potência para ambas direções.
- Protetor emborrachado para ambas as aplicações e ferramentas (incluídas)
- Retentor de soquete tipo anel combinado com retentor tipo furo
- Sopros de exaustão inclinados para baixo sopra o ar para longe do local de trabalho

#### CP7776-6

Mesmas características que CP7776 com bigorna estendida de 6" (152mm)



##### VANTAGENS

- Alto Torque & Potência
- Durável
- Empunhadura Grande e Confortável
- Útil
- Segura

### CP796



#### DURÁVEL E POTENTE

##### CARACTERÍSTICAS

- Chave de impacto tipo pistola de 1"
- Embreagem com 2 garras
- Torque elevado: 2712 Nm (2000 ft.lb)
- Projeto de corpo compacto
- Empunhadura lateral ajustável

##### VANTAGENS

- A melhor potência do mercado para proporção de peso em classe de 1"
- Motor potente e embreagem extremamente durável
- Conforto para o operador
- Qualidade e fidelidade industrial

### CP893



#### DURABILIDADE E DESEMPENHO

##### CARACTERÍSTICAS

- Chave de impacto tipo pistola de 1"
- Mecanismo de embreagem DYNA-PACT em banho de óleo
- Motor de alto desempenho
- Botão com acionamento com uma das mãos com avanço/retrocesso com 4 ajustes de potência positiva
- Potência total no modo reverso
- Empunhadura lateral ajustável

##### VANTAGENS

- Saída da potência maximizada
- Conforto para o operador e durabilidade
- Ferramenta ideal para manutenção e reparos gerais em veículos pesados



Ver acessórios nas páginas 19, 22 e 23

### CP894



#### OPERAÇÃO SUAVE E DURABILIDADE

##### CARACTERÍSTICAS

- Chave de impacto tipo pistola de 1"
- Mecanismo de embreagem DYNA-PACT em banho de óleo
- Botão com acionamento com uma das mãos com avanço/retrocesso com 3 ajustes de potência positiva
- Potência total em modo reverso
- Empunhadura lateral ajustável

##### VANTAGENS

- A embreagem fornece operação suave e durabilidade estendida
- Conforto para o operador
- Ferramenta ideal para manutenção e reparos gerais em veículos pesados

MODELO	NÚMERO DE PEÇA	UNIDADE DE SAÍDA	VELOCIDADE LIVRE	TORQUE DE TRABALHO (FW)		TORQUE MÁX. (REV)		CONS. MÉDIO DE AR		CONS. DE AR EM CARGA		COMPRIMENTO TOTAL		PESO LÍQUIDO		ENTRADA DE AR
		in.	rpm	ft.lb	Nm	ft.lb	Nm	cfm	l/s	cfm	l/s	in.	mm	lb	kg	NPTF
CP893	T024272	1	4,400	200-710	271-963	1,400	1,898	10.2	4.8	41	19.3	11.5	292	23.0	10.4	3/8"
CP796	T019799	1	4,100	300-1,400	407-1,898	2,000	2,712	13.0	6.1	52	24.5	9.5	241	20.0	9.1	1/2"
CP894	T024743	1	4,100	300-1,200	400-1,627	1,700	2,305	11.2	5.3	45	21.2	11.8	298	25.0	11.3	1/2"
CP7776	894 107 7760	1	5,000	704-1528	955-2073	1,770	2,400	8.2	3.9	33	15.6	10.5	267	22.2	10.1	1/2"
CP7776-6	894 107 7766	1	5,000	704-1528	955-2073	1,770	2,400	8.2	3.9	33	15.6	17.0	432	25.5	11.6	1/2"

Todos os modelos: Mangueira int. 13 mm (1/2") - @90 PSI (@6.3 Bar)

As especificações listadas servem apenas como referência. Verifique a documentação de cada ferramenta.

# Chaves de Impacto

Impacto 1"

## CP7640-6



### EFICIÊNCIA

#### CARACTERÍSTICAS

- Chave de impacto direto de 1"
- Embreagem de garra oscilante
- Acelerador variável
- Gatilho interno
- Mais bigorna estendida de 6" (152 mm)

#### VANTAGENS

- A embreagem fornece operação suave e durabilidade
- Ideal para trabalhos de alto volume em manutenção de caminhões, ônibus e equipamentos pesados



CP7782-6



Ver acessórios nas páginas 19, 22 e 23



Também disponível na página 81

## CP7782-6

### TORQUE E DURABILIDADE EXTREMOS

#### CARACTERÍSTICAS

- Chave de impacto reta de 1" com bigorna estendida de 6" (152 mm)
- 2900 Nm (2150 ft.lb) de torque máximo em reverso
- Mecanismo de impacto de garra oscilante reforçado fechado sem pinos
- Anel retentor de soquete com retentor furado
- Empunhadura lateral ergonômica
- Gatilho de variação completa
- Regulador com avanço/retrocesso integrado com 3 posições de ajuste de potência em ambas as direções

#### VANTAGENS

- Motor de alta eficiência, econômico com mecanismo de embreagem reforçado durável
- Chave de impacto altamente durável com ótima potência para os trabalhos mais rígidos em veículos pesados



### CP7782

Mesmas características que CP7782-6 com bigorna curta de 1"

### CP7782-SP6

Mesmas características que CP7782-6 com 5 estrias



CP7782-6

MODELO	NÚMERO DE PEÇA	UNIDADE DE SAÍDA	VELOCIDADE LIVRE	TORQUE DE TRABALHO (FW)		TORQUE MÁX. (REV)		CONS. MÉDIO DEAR		CONS. DEAR EM CARGA		COMPRIMENTO TOTAL		PESO LÍQUIDO		ENTRADA DEAR
			in.	rpm	ft.lb	Nm	ft.lb	Nm	cfm	l/s	cfm	l/s	in.	mm	lb	kg
CP7782	894 107 7820	1	5,160	440-1,850	600-2,500	2,140	2,900	10.0	4.8	40.7	19.2	14.7	370	22.2	10.1	1/2"
CP7782-6	894 107 7826	1	5,160	440-1,850	600-2,500	2,140	2,900	10,0	4,8	40,7	19,2	14,7	370	22,2	10,1	1/2"
CP7782-SP6	894 107 7821	1	5,160	440-1,850	600-2,500	2,140	2,900	10.0	4.8	40.7	19.2	20.4	520	25.5	11.6	1/2"
CP7640-6	894 100 7976	1	4,200	150-900	203-1,220	1,400	1,898	10.0	4.7	40	18.9	22.3	565	29.8	13.5	1/2"

Todos os modelos: Mangueira int. 13 mm (1/2") - @90 PSI (@6.3 Bar)

As especificações listadas servem apenas como referência. Verifique a documentação de cada ferramenta.



# Chaves de Impacto

## Chave de impacto de 1"

### CP7780-6

LEVE E POTENTE

### CARACTERÍSTICAS

- Chave de impacto reta de 1" com bigorna estendida de 6" (152 mm)
- Somente 7,7 kg graças a um corpo de alumínio que fornece menos fadiga ao operador
- 2320 Nm (1700 ft.lb) de torque máximo em modo reverso
- Capa de proteção integrada na caixa de embreagem
- Mecanismo de martelete duplo em banho de óleo
- Alavanca dedicada para avanço e retrocesso
- Empunhadura lateral ergonômica com apoio de toque suave
- Ajuste de potência de 4 posições para ambas as direções e em ambos os lados da ferramenta
- O ar que sai da exaustão fica longe da área de trabalho
- Anel retentor de soquete com retentor furado

### VANTAGENS

- Maximize o conforto para o operador com uma ferramenta leve e potente
- Manuseio ergonômico e intuitivo
- Alta durabilidade



CP7780-6

### CP5000



### A MAIS POTENTE

#### CARACTERÍSTICAS

- Chave de impacto de 1"
- Embreagem de garra oscilante
- Acelerador de ajuste de 4 posições de potência para uso fácil
- Válvula reversa conveniente
- Mais bigorna estendida de 7" (178 mm)

#### VANTAGENS

- Nossa ferramenta mais forte e potente de impacto de 1" com uma bigorna estendida
- Produtividade para o operador
- Válvula reversa conveniente para uso fácil
- Ideal para trabalhos em pneus de caminhões, ônibus e equipamentos pesados

### CP7780

Mesmas características que CP7780-6 com bigorna curta de 1"



CP7780-6

MODELO	NÚMERO DE PEÇA	UNIDADE DE SAÍDA	VELOCIDADE LIVRE	TORQUE DE TRABALHO (FW)		TORQUE MÁX. (REV)		CONS. MÉDIO DE AR		CONS. DE AR EM CARGA		COMPRIMENTO TOTAL		PESO LÍQUIDO		ENTRADA DE AR
			in.	ft.lb	Nm	cfm	l/s	cfm	l/s	in.	mm	lb	kg	NPTF		
CP7780	894 107 7800	1	5,000	260-1,400	350-1,900	1,700	2,320	12	5.6	49.8	23.4	13.2	335	15	6.8	1/2"
CP7780-6	894 107 7806	1	5,000	260-1,400	350-1,900	1,700	2,320	12	5.6	49.8	23.4	19.3	490	17	7.7	1/2"
CP5000	T024585	1	3,700	185-2,065	240-2,800	2,500	3,390	12	5.6	52.0	25.0	22.5	572	35.7	16.2	1/2"

Todos os modelos: Mangueira int. 13 mm (1/2") - @90 PSI (@6.3 Bar)

As especificações listadas servem apenas como referência. Verifique a documentação de cada ferramenta.

# Chaves de Impacto

## Peças e Acessórios



### KITS TUNE-UP E KITS DE REPARO

MODELO	KITS TUNE-UP	KIT DE REPARO
CP8072	205 052 0513	205 052 0523
CP8084	205 052 0513	205 052 0533
CP894	CA149855	
CP893	CA146649	CA149160
CP7780	894 016 9518	
CP7780-6	894 016 9518	
CP7779	894 016 9895	
CP7782	894 016 9847	
CP7782-6	894 016 9847	
CP7782-SP6	894 016 9847	
CP7774/7774-6	894 016 2697	
CP7773	894 016 2926	894 016 2929
CP7769	894 016 9895	
CP7769-6	894 016 9895	
CP7763	894 016 2925	894 016 2927
CP7763-6	894 016 2925	894 016 2928
CP7759Q	894 016 8447	
CP7759Q-2	894 016 8447	
CP7749/7749-2	894 016 7481	894 016 7482
CP7748/7748-2	894 016 9847	
CP7739	894 016 8743	
CP7733	894 015 8860	894 015 8861
CP7733-2	894 015 8860	894 015 8862
CP7731/CP7732	894 017 1649	
CP7729	894 016 8742	
CP7722	894 016 4482	
CP7620	894 016 8257	
CP749	894 015 8635	894 014 8637
CP749-2	894 015 8635	
CP726H	CA155309	CA155311
CP724H	CA155218	CA155310
CP721	CA118880	
CP719/719QC	CA157285	CA157286
CP5000	CA148687	

### KITS DE IMPACTO



#### CP7620 Kit/Kit Metric

Peça Nº. 894 117 6201 / 894 127 6201

O kit inclui:

- (1) 1/2" Chave de impacto CP7620
- (1) Garrafa de óleo
- (5) Soquetes Imperiais - 1/2", 5/8", 3/4", 7/8" e 5/16" AF ou
- (5) Soquetes métricos - 14, 16, 17, 19, 22 mm



#### CP749 Kit

Peça Nº. T025193

O kit inclui:

- (1) 1/2" Chave de impacto CP749
- (5) Soquetes Imperiais - 1/2", 5/8", 3/4", 7/8" e 5/16" AF
- (1) Garrafa de óleo



#### CP749 Kit Metric

Peça Nº. T025194

O kit inclui:

- (1) 1/2" Chave de impacto CP749
- (5) Soquetes métricos - 14, 16, 17, 19 e 22 mm AF
- (1) Garrafa de óleo

#### CP749-2 Kit

Peça Nº. T025195

O kit inclui:

- (1) 1/2" Chave de impacto CP749-2
- (2) Soquetes Imperiais Flip - 3/4", 13/16" e 19 mm, 21 mm
- (1) Garrafa de óleo

### CAPAS DE PROTEÇÃO

FERRAMENTA	NÚMERO DE PEÇA
Capa de ferramenta em PVC	
CP724, CP726	CA146522
CP749, CP749-2	CA155537
CP7620	CA129405
CP7729, CP7739	894 016 8830
CP7731, CP7732	894 017 2116
CP7733 (All)	894 015 8949
CP7763	894 016 3076
CP7749 (All)	894 016 7487
CP7773	894 016 7498
CP7759Q	894 016 8963
CP7748	894 017 1700
CP7769, CP7779	894 016 9917
CP7778, CP7782	894 016 3099



### LUVAS

FERRAMENTA	NÚMERO DE PEÇA
Luva de impacto: Médio	894 017 1574
Luva de impacto: Grande	894 015 8618
Luva de impacto: X Grande	894 015 8619
Luva de impacto: XX Grande	894 017 1573



### SILENCIADORES

FERRAMENTA	NÚMERO DE PEÇA
CP7749	894 016 8294
CP9540-B	894 016 8295



### MANGUEIRA DE EXAUSTÃO

FERRAMENTA	NÚMERO DE PEÇA
CP7748	894 017 0033



### SUPORTE MAGNÉTICO DE FERRAMENTA

FERRAMENTA	NÚMERO DE PEÇA
CP9841	894 016 6664

Ideal para chaves de impacto de 1/2" ou de tamanhos menores





# Chaves Catraca

Chave de catraca 1/4" e 3/8"

## CP9426



**ALTAMENTE POTENTE E COMPACTA**

### CP9427

Mesmas características que CP9426 com impulsor quadrado de 3/8"

#### CARACTERÍSTICAS

- Chave de catraca de 1/4" para serviço pesado
- Alta potência: 35 Nm
- Uma das menores chaves de catraca, 128 mm (5") de comprimento
- Punho de borracha

#### VANTAGENS

- A mais potente da de sua categoria
- Conforto para o operador
- Compacta e leve

## CP824



**LEVE E FÁCIL MANUSEIO**

### CP824T

Mesmas características que CP824 com impulsor quadrado de 3/8"

#### CARACTERÍSTICAS

- Chave de catraca de 1/4" para serviço padrão
- Fácil controle de velocidade
- Comprimento estendido

#### VANTAGENS

- Compacta e leve
- Fabricada para um maior alcance em áreas confinadas
- Excelente para trabalho em painel, pequenas reparações de motor e pequenos apertos

## CP825



**PEQUENA E DE FÁCIL MANUSEIO**

### CP825T

Mesmas características que CP825 com impulsor quadrado de 3/8"

#### CARACTERÍSTICAS

- Chave de catraca de 1/4"
- Acelerador variável progressivo
- Catraca pequena de somente 165 mm (6,5") de comprimento Botão de avanço e retrocesso conveniente

#### VANTAGENS

- Ideal para aplicações de acesso difícil
- Alterações direcionais com um dedo
- Compacta e leve

## CP826



**DURABILIDADE E CONFORTO**

### CP826T

Mesmas características que CP826 com impulsor quadrado de 3/8"

#### CARACTERÍSTICAS

- Chave de catraca de 1/4"
- Resposta mais rápida com 250 rpm
- Durabilidade excepcional com projeto de cabeça avançado que virtualmente elimina o deslizamento

#### VANTAGENS

- Ferramenta compacta e apoio de uretano para conforto e controle
- Excelente para trabalho embaixo de painéis, reparos de motores e afastadores pequenos



Ver acessórios nas páginas 21 e 22

MODELO	NÚMERO DE PEÇA	UNIDADE DE SAÍDA	VELOCIDADE LIVRE	INTERVALO DE TORQUE				CONS. MÉDIO DE AR		CONS. DE AR EM CARGA		COMPRIMENTO TOTAL		PESO LÍQUIDO		ENTRADA DE AR
				MIN.		MAX.		cfm	l/s	cfm	l/s	in.	mm	lb	kg	
				ft.lb	Nm	ft.lb	Nm									
CP9426	615 191 9426	1/4	270	5	7	27	35	3.0	1.4	12	5.6	5.0	128	1.10	0.49	1/4"
CP9427	615 191 9427	3/8	270	5	7	27	35	3.0	1.4	12	5.6	5.0	128	1.10	0.49	1/4"
CP824	T025390	1/4	220	4	5	12.5	17	3.7	1.8	15	7.1	7.7	197	1.12	0.51	1/4"
CP824T	T025391	3/8	220	4	5	12.5	17	3.7	1.8	15	7.1	7.7	197	1.12	0.51	1/4"
CP825	T023145	1/4	200	5	6	15	21	2.75	1.3	11	5.1	6.5	165	1.88	0.85	1/4"
CP825T	T023190	3/8	220	5	6	15	21	2.75	1.3	11	5.1	6.5	165	1.88	0.85	1/4"
CP826	T025074	1/4	250	5	7	15	21	3.5	1.6	14	6.6	8.0	203	1.12	0.51	1/4"
CP826T	T025075	3/8	250	5	7	15	21	3.5	1.6	14	6.6	8.0	203	1.12	0.51	1/4"

Todos os modelos: Mangueira int. 10 mm (3/8") - @90 PSI (@6.3 Bar)

As especificações listadas servem apenas como referência. Verifique a documentação de cada ferramenta.

# Chave de Catraca

Chave de catraca de 3/8" e 1/2"

## CP7830Q



**POTENTE E SILENCIOSA**

### CARACTERÍSTICAS

- Chave de catraca silenciosa de 3/8" para trabalho super pesado
- Exaustão ajustável, nível acústico - somente 79 dB(A)
- Torque mais elevado do mercado: 122 Nm
- Punho em borracha
- Apresenta a tecnologia triSpring patenteada pela Cp

### VANTAGENS

- Ferramenta leve e bem equilibrada
- Durabilidade e conforto
- Proteção da cabeça da catraca



## CP7830HQ

Mesmas características que CP7830Q com impulsor quadrado de 1/2"

## CP7830HQ Kit

Veja detalhes abaixo



## CP886



**COMPACTA E COM TORQUE ELEVADO**

### CP886H

Mesmas características que CP886 com impulsor quadrado de 1/2"

### CARACTERÍSTICAS

- Chave de catraca de 3/8" para serviço padrão
- Design compacto da do cabeçote
- Engrenagens endurecidas

### VANTAGENS

- Fácil acesso em áreas restritas
- Maior durabilidade em comparação com outras chaves de catraca de preço econômico
- Manuseio fácil para alterações de sentido simples



Também disponível na página 81

MODELO	NÚMERO DE PEÇA	UNIDADE DE SAÍDA	VELOCIDADE LIVRE	INTERVALO DE TORQUE				CONS. MÉDIO DE AR		CONS. DE AR EM CARGA		COMPRIMENTO TOTAL		PESO LÍQUIDO		ENTRADA DE AR
				MIN.	MAX		cfm	l/s	cfm	l/s	in.	mm	lb	kg	NPTF	
		in.	rpm	ft.lb	Nm	ft.lb	Nm	cfm	l/s	cfm	l/s	in.	mm	lb	kg	NPTF
CP7830Q	894 107 8306	3/8	190	10	13	90	122	5.0	141	21	8.7	12.0	305	2.7	1.22	1/4"
CP7830HQ	894 107 8308	1/2	190	10	13	90	122	5.0	141	21	8.7	12.0	305	2.7	1.22	1/4"
CP886	T024240	3/8	160	10	13	50	68	4.2	2.0	17	8.0	10.2	260	2.6	1.19	1/4"
CP886H	T024391	1/2	160	10	13	50	68	4.2	2.0	17	8.0	10.2	260	2.6	1.19	1/4"

Todos os modelos: Mangueira int. 10 mm (3/8") - @90 PSI (@6.3 Bar)

As especificações listadas servem apenas como referência. Verifique a documentação de cada ferramenta.

## Peças e Acessórios



### KITS TUNE-UP E KITS DE REPARO

MODELO	KIT TUNE-UP	KIT DE REPARO
CP824	CA157871	CA157872
CP824T	CA157871	CA157873
CP825	CA155091	CA155090
CP825T	CA155091	CA155093
CP826	CA155033	CA155034
CP826T	CA156033	CA155035
CP9426	205 052 7033	205 052 7043
CP9427	205 052 7033	205 052 7053
CP886	CA146437	CA146436
CP886H	CA146437	CA146436
CP7830Q	894 015 8552	894 015 8613
CP7830HQ	894 015 8552	894 015 8614

### KIT PARA CHAVES DE CATRACA



## CP7830HQ Kit Metric

Peça Nº. 894 377 8308

O kit inclui:

- (1) Chave de catraca pneumática de 1/2" CP7830HQ
- (5) Soquetes - 10, 13, 14, 16 e 17 mm

### TAMPAS DE PROTEÇÃO PARA CATRACA



FERRAMENTA	NÚMERO DE PEÇA
Cobertura de ferramenta em PVC	
CP824	CA157928
CP826 (T)	CA154993
CP825 (T)	CP140128
CP886 (H)	CA133961
CP7830Q (HQ)	CA147993



# Chaves de impacto e chaves de catraca

## Soquetes



### JOGO - SOQUETES DE IMPACTO DE 1/4" DE EIXO QUADRANGULAR

MODELO	NÚMERO DE PEÇA	TIPO	Nº. DE PEÇAS	DIMENSÕES
<b>MÉTRICA (mm)</b>				
<b>SS2114</b>	894 016 4436	PADRÃO	14	4, 4.5, 5, 5.5, 6, 7, 8, 9, 10, 11, 12, 13, 14 e 15 mm
<b>SS2114D</b>	894 016 4437	LONGO	14	4, 4.5, 5, 5.5, 6, 7, 8, 9, 10, 11, 12, 13, 14 e 15 mm
<b>SS2112G</b>	894 016 4439	MAGNÉTICO	12	5, 5.5, 6, 7, 8, 9, 10, 11, 12, 13, 14 e 15 mm
<b>SS2112DG</b>	894 016 4440	MAGNÉTICO LONGO	12	5, 5.5, 6, 7, 8, 9, 10, 11, 12, 13, 14 e 15 mm
<b>SAE (in)</b>				
<b>SS2010</b>	894 016 4441	PADRÃO	10	3/16", 7/32", 1/4", 9/32", 5/16", 11/32", 3/8", 7/16", 1/2" e 9/16"
<b>SS2010E</b>	894 016 4442	LONGO	10	3/16", 7/32", 1/4", 9/32", 5/16", 11/32", 3/8", 7/16", 1/2" e 9/16"
<b>SS206U</b>	894 016 4443	UNIVERSAL	6	1/4", 5/16", 3/8", 7/16", 1/2" e 9/16"
<b>SS209G</b>	894 016 4444	MAGNÉTICO	9	3/16", 7/32", 1/4", 9/32", 5/16", 11/32", 3/8", 7/16" e 1/2"
<b>SS209DG</b>	894 016 4445	MAGNÉTICO LONGO	9	3/16", 7/32", 1/4", 9/32", 5/16", 11/32", 3/8", 7/16" e 1/2"



### JOGO - SOQUETES DE IMPACTO DE 3/8" DE EIXO QUADRANGULAR

MODELO	NÚMERO DE PEÇA	TIPO	Nº. DE PEÇAS	DIMENSÕES
<b>MÉTRICA (mm)</b>				
<b>SS3113</b>	894 016 4446	PADRÃO	13	7, 8, 9, 10, 11, 12, 13, 14, 15, 16, 17, 18 e 19 mm
<b>SS3113D</b>	894 016 4447	LONGO	13	7, 8, 9, 10, 11, 12, 13, 14, 15, 16, 17, 18 e 19 mm
<b>SS3110U</b>	894 016 4448	UNIVERSAL	10	10, 11, 12, 13, 14, 15, 16, 17, 18 e 19 mm
<b>SS3110DU</b>	894 016 4449	UNIVERSAL LONGO	10	10, 11, 12, 13, 14, 15, 16, 17, 18 e 19 mm
<b>SS3113G</b>	894 016 4450	MAGNÉTICO	13	7, 8, 9, 10, 11, 12, 13, 14, 15, 16, 17, 18 e 19 mm
<b>SS3113DG</b>	894 016 4451	MAGNÉTICO LONGO	13	7, 8, 9, 10, 11, 12, 13, 14, 15, 16, 17, 18 e 19 mm
<b>SAE (in)</b>				
<b>SS3012</b>	894 016 4452	PADRÃO	12	5/16", 3/8", 7/16", 1/2", 9/16", 5/8", 11/16", 3/4", 13/16", 7/8", 15/16" e 1"
<b>SS3012D</b>	894 016 4453	LONGO	12	5/16", 3/8", 7/16", 1/2", 9/16", 5/8", 11/16", 3/4", 13/16", 7/8", 15/16" e 1"
<b>SS3012U</b>	894 016 4454	UNIVERSAL	12	5/16", 3/8", 7/16", 1/2", 9/16", 5/8", 11/16", 3/4", 13/16", 7/8", 15/16" e 1"
<b>SS3012DU</b>	894 016 4455	UNIVERSAL LONGO	12	5/16", 3/8", 7/16", 1/2", 9/16", 5/8", 11/16", 3/4", 13/16", 7/8", 15/16" e 1"
<b>SS309G</b>	894 016 4456	MAGNÉTICO	9	1/4", 5/16", 3/8", 7/16", 1/2", 9/16", 5/8", 11/16" e 3/4"
<b>SS309DG</b>	894 016 4457	MAGNÉTICO LONGO	9	1/4", 5/16", 3/8", 7/16", 1/2", 9/16", 5/8", 11/16" e 3/4"



### JOGO - SOQUETES DE IMPACTO DE 1/2" DE EIXO QUADRANGULAR

MODELO	NÚMERO DE PEÇA	TIPO	Nº. DE PEÇAS	DIMENSÕES
<b>MÉTRICA (mm)</b>				
<b>SS4114</b>	894 016 4458	PADRÃO	14	10, 11, 12, 13, 14, 15, 16, 17, 18, 19, 21, 22, 26 e 27 mm
<b>SS4114D</b>	894 016 4459	LONGO	14	10, 11, 12, 13, 14, 15, 16, 17, 18, 19, 21, 22, 26 e 27 mm
<b>SS4113U</b>	894 016 4460	UNIVERSAL	13	12, 13, 14, 15, 16, 17, 18, 19, 20, 21, 22, 23 e 24 mm
<b>SS4113DU</b>	894 016 4461	UNIVERSAL LONGO	13	12, 13, 14, 15, 16, 17, 18, 19, 20, 21, 22, 23 e 24 mm
<b>SS4112G</b>	894 016 4462	MAGNÉTICO	12	10, 11, 12, 13, 14, 15, 16, 17, 18, 19, 20 e 21 mm
<b>SS4112DG</b>	894 016 4463	MAGNÉTICO LONGO	12	10, 11, 12, 13, 14, 15, 16, 17, 18, 19, 20 e 21 mm
<b>SS413DTW</b>	894 016 6760	PAREDE FINA	3	17, 19 e 21 mm
<b>SS413WP</b>	894 016 4464	PROT. DE RODA/PAREDE FINA	3	17, 19 e 21 mm
<b>SS414WP</b>	894 016 8375	PROT. DE RODA/PAREDE FINA	4	17, 19, 21 e 22 mm
<b>SS435B</b>	894 016 8376	BARRA EXT. LTD. TORQUE	5	100, 110, 120, 135 e 150 Nm
<b>SAE (in)</b>				
<b>SS4013</b>	894 016 4465	PADRÃO	13	7/16", 1/2", 9/16, 5/8", 11/16", 3/4", 13/16", 7/8", 15/16", 1", 1-1/16", 1-1/8" e 1-1/4"
<b>SS4013D</b>	894 016 4466	LONGO	13	7/16", 1/2", 9/16, 5/8", 11/16", 3/4", 13/16", 7/8", 15/16", 1", 1-1/16", 1-1/8" e 1-1/4"
<b>SS4014U</b>	894 016 4467	UNIVERSAL	14	7/16", 1/2", 9/16, 5/8", 11/16", 3/4", 13/16", 7/8", 15/16", 1", 1-1/16", 1-1/8", 1-3/16" e 1-1/4"
<b>SS4014DU</b>	894 016 4468	UNIVERSAL LONGO	14	7/16", 1/2", 9/16, 5/8", 11/16", 3/4", 13/16", 7/8", 15/16", 1", 1-1/16", 1-1/8", 1-3/16" e 1-1/4"
<b>SS4011G</b>	894 016 4469	MAGNÉTICO	11	3/8", 7/16", 1/2", 9/16, 5/8", 11/16", 3/4", 13/16", 7/8", 15/16" e 1"
<b>SS4011DG</b>	894 016 4470	MAGNÉTICO LONGO	11	3/8", 7/16", 1/2", 9/16, 5/8", 11/16", 3/4", 13/16", 7/8", 15/16" e 1"
<b>MÉTRICA (mm) e SAE (in)</b>				
<b>SS4211WP</b>	894 016 4471	PROT. DE RODA/PAREDE FINA	11	3/4", 13/16", 7/8", 15/16", 1", 1-1/16" - 17, 19, 21, 22, 23 mm DP 7/16", 1/2", 9/16", 5/8", 11/16", 3/4", 13/16", 7/8", 15/16", 1", 1-1/16", 1-1/8", 1-1/4" - DP 10, 11, 12, 13, 14, 15, 16, 17, 18, 19, 21, 22, 26, 27 mm, DP 3/4"x13/16, Flip DP 19x21 mm)
<b>SS4229D</b>	894 016 6940	SERVIÇO DE RODA	29	



# Chaves de impacto e chaves de catraca

## Soquetes



### JOGO - SOQUETES DE IMPULSOR QUADRADO DE 1/2"

MODELO	NÚMERO DE PEÇA	TIPO	Nº. DE PEÇAS	DIMENSÕES
<b>SS422FTW</b>	894 016 9701	SOQUETE FLIP PROFUNDO DE PAREDE FINA	2	3/4" x 13/16", 19mm x 21mm
<b>SS422FD</b>	894 016 9702	SOQUETE FLIP PROFUNDO	2	3/4" x 13/16", 19mm x 21mm



### JOGO - SOQUETES DE IMPACTO DE 3/4" DE EIXO QUADRANGULAR

MODELO	NÚMERO DE PEÇA	TIPO	Nº. DE PEÇAS	DIMENSÕES
<b>MÉTRICA (mm)</b>				
<b>SS618</b>	894 016 4472	PADRÃO	8	26, 27, 29, 30, 32, 35, 36 e 38 mm
<b>SS618D</b>	894 016 4473	LONGO	8	26, 27, 29, 30, 32, 35, 36 e 38 mm
<b>SS611DWS</b>	894 016 7072	SERVIÇO DERODA	11	Quadrangular: 17, 19, 21mm - Deep: 27, 30, 32, 33, 35, 36, 38 e 41 mm
<b>SAE (in)</b>				
<b>SS6008D</b>	894 016 7073	LONGO	8	1", 1-1/16", 1-1/8", 1-1/4", 1-5/16", 1-3/8", 1-7/16" e 1-1/2"
<b>SS6014D</b>	894 016 4475	LONGO	14	3/4", 13/16", 7/8", 15/16", 1", 1-1/16", 1-1/8", 1-3/16", 1-1/4", 1-5/16", 1-3/8", 1-7/16", 1-1/2" e 1-5/8"



### JOGO - SOQUETES DE IMPACTO DE 1" DE EIXO QUADRANGULAR

MODELO	NÚMERO DE PEÇA	TIPO	Nº. DE PEÇAS	DIMENSÕES
<b>MÉTRICA (mm)</b>				
<b>SS818</b>	894 016 4476	PADRÃO	8	27, 30, 32, 33, 35, 36, 38 e 41 mm
<b>SS814D</b>	894 016 6016	LONGO	4	27, 32, 33 e 36 mm
<b>SS818D</b>	894 016 4477	LONGO	8	27, 30, 32, 33, 35, 36, 38 e 41 mm
<b>SS8107WS</b>	894 016 7877	SERVIÇO DERODA	7	5 profunda: 27, 33, 35, 36, 41mm / 2 quad.: 17, 21 mm
<b>SAE (in)</b>				
<b>SS808</b>	894 016 4478	PADRÃO	8	7/8", 15/16", 1", 1-1/16", 1-1/8", 1-3/16", 1-1/4" e 1-1/2"
<b>SS808D</b>	894 016 4479	LONGO	8	7/8", 15/16", 1", 1-1/16", 1-1/8", 1-3/16", 1-1/4" e 1-1/2"
<b>MÉTRICA (mm) e SAE (in)</b>				
<b>SS8208WS</b>	894 016 7876	SERVIÇO DERODA	8	3 std (7/8", 1", 33mm); 3 profunda: (1-1/16", 1-1/8", 1-1/4"); 13/16" quad.; 1-1/2" profundidade controlada
<b>SS8205WS</b>	894 016 6943	SERVIÇO DERODA	5	DP 33mm, 1-1/2", TW 1-1/8", 1-1/4", quad. 13/16"
<b>SS8210HDW</b>	894 016 6939	SERVIÇO DERODA	10	DP 33 mm, 1", 1-3/16", 1-3/4" TW, DP 1-1/16", 1-1/8", 1-1/4", Ctrl DP 1-1/2", quad. 13/16" e 15/16"

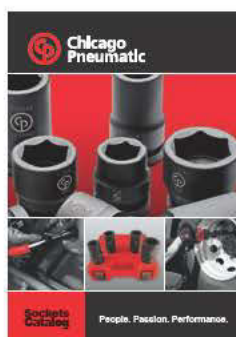

Para obter informações adicionais sobre os tamanhos individuais, adaptadores e extensões, ver o catálogo de Soquetes de Impacto disponível no endereço [www.cp.com/literature](http://www.cp.com/literature)





# Apertadeiras BlueTork





# Apertadeiras BlueTork



A solução mais confiável e ergonômica  
para aplicações de troca de pneus  
em Caminhões e Ônibus

## Escolha da ferramanta

- 1 - Tipo de barra de reação
- 2 - Direção de rotação
- 3 - Número de pré-ajustes de torque



**CP7600xB**



**CP7600C**



**CP7600xC**

# Apertadeiras BlueTork



## 1 - Escolha o tipo de barra de reação

**xB** ...com lâmina de reação de longo alcance (incluída) - para a América do Norte -

**xC** ...extensão com soquete retrátil por mola (incluída)

**C** ...padrão com soquete retrátil por mola ou soquete tipo japonês (não incluído)

### SOQUETE (A ENCOMENDAR COM A CP7600C)



Soquete retrátil por mola  
894 016 4622



Soquete tipo japonês  
894 016 7401

## 2 - Escolha a direção de rotação

- ... Aperto apenas



**R** ... Aperto e desaperto



## 3 - Escolha o número de pré-ajustes de torque

- ... 1 pré-ajuste de torque



**4P** ... 4 pré-ajustes de torque





# Apertadeiras BlueTork

## CP7600xB



### CARACTERÍSTICAS

- Até 900 Nm (665 ft-lbs)
- Desligamento automático com um torque pré-definido
- Dois motores para aproximação rápida: 100 rpm
- Baixíssima vibração: < 2,5 m/s<sup>2</sup>
- Baixo nível de ruído: 79 dB(A)

### VANTAGENS

- Ideal para parafusos de rodas de caminhão e ônibus
- Torque preciso
- Rápida aproximação
- Conforto do operador para maior produtividade e menor incidência de LER

### ACESSÓRIOS

	DESCRIÇÃO	NÚMERO DE PEÇA
	Capa de proteção 1P - Preto	894 016 4648
	Capa de proteção 1P - Azul	894 016 4649
	Capa de proteção 4P - Preto	894 016 4650
	Capa de proteção 4P - Azul	894 016 4651
	Luva de impacto: Médio	894 017 1574
	Luva de impacto: Grande	894 015 8618
	Luva de impacto: X Grande	894 015 8619
	Luva de impacto: XX Grande	894 017 1573

## CP7600xC



### CARACTERÍSTICAS

Algumas características extraordinárias da **CP7600xB**, com a vantagem de um soquete retrátil por mola (incluído)

## CP7600C



### CARACTERÍSTICAS

Algumas características extraordinárias da **CP7600xB**, porém com a escolha de copos (não incluído) na barra de reação padrão

### SOQUETE (A ENCOMENDAR COM A CP7600C)



Soquete retrátil por mola  
894 016 4622



Soquete tipo japonês  
894 016 7401

MODELO	EIXO QUADRANGULAR	INTERVALO DE TORQUE DE SHUT OFF				VELOCIDADE LIVRE	MÁX. CONSUMO DE AR		ENTRADA DE AR
		Min		Max			cfm	l/s	
		in. ft.lb	Nm	ft.lb	Nm				
<b>All CP7600</b>	1	405	550	665	900	100	19	40	NPTF 3/8"

MODELO	NÚMERO DE PEÇA	TIPO DE BARRA DE REACÇÃO	REVERSIBILIDADE	PRÉ-AJUSTES DE TORQUE	COMPRIMENTO TOTAL		PESO LÍQUIDO	
					in.	mm	lb	kg
<b>CP7600xB</b>	<b>894 107 6010</b>	xB	-	1	12.9	328	13.2	6.0
<b>CP7600xB-R</b>	<b>894 107 6011</b>	xB	Reversibilidade	1	13.6	345	14.6	6.6
<b>CP7600xB-4P</b>	<b>894 107 6014</b>	xB	-	4	14.3	363	13.9	6.3
<b>CP7600xB-R4P</b>	<b>894 107 6015</b>	xB	Reversibilidade	4	15.0	380	15.2	6.9
<b>CP7600xC</b>	<b>894 107 6020</b>	xC	-	1	17.4	443	18.1	8.2
<b>CP7600xC-R</b>	<b>894 107 6021</b>	xC	Reversibilidade	1	18.1	460	19.4	8.8
<b>CP7600xC-4P</b>	<b>894 107 6024</b>	xC	-	4	18.8	478	18.7	8.5
<b>CP7600xC-R4P</b>	<b>894 107 6025</b>	xC	Reversibilidade	4	19.5	495	20.1	9.1
<b>CP7600C</b>	<b>894 107 6030</b>	C	-	1	12.9	328	15.7	7.1
<b>CP7600C-R</b>	<b>894 107 6031</b>	C	Reversibilidade	1	13.6	345	17.0	7.7
<b>CP7600C-4P</b>	<b>894 107 6034</b>	C	-	4	14.3	363	16.3	7.4
<b>CP7600C-R4P</b>	<b>894 107 6035</b>	C	Reversibilidade	4	15.0	380	17.6	8.0

# Apertadeiras BlueTork

## Solução de Torque para Rodas

### OTIMIZE SEU PROCESSO



#### PASSO 1

LIMPE OS EIXOS VAZIOS, INSPECIONE O DESGASTE E LUBRIFIQUE AS ALMOFADAS



#### PASSO 2

LIMPE O TAMBOR E PREGOS. VERIFIQUE SE HÁ DESGASTE COM FIO DA BITOLA



#### PASSO 3

LIMPE AMBOS OS LADOS DE CADA RODA COM A LIXADEIRA CP7202D.



#### PASSO 4

INSTALE AS RODAS



#### PASSO 5

LUBRIFIQUE TODOS OS PINOS COM O ÓLEO ANTES DE INSTALAR AS PEÇAS.



#### PASSO 6

LUBRIFIQUE CADA PORCA COM UMA GOTTA DE ÓLEO ENTRE A PORCA E ARRUELA E GIRE A ARRUELA PARA QUE O ÓLEO A ENVOLVA COMPLETAMENTE.



#### PASSO 7

INSTALE AS PORCAS MANUALMENTE



#### PASSO 8

USE UMA CHAVE DE IMPACTO DE 1/2" PARA APERTAR AS PORCAS COM O MENOR AJUSTE DE TORQUE.

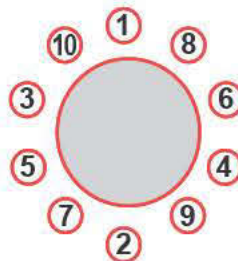

#### PASSO 9

ÁPERTE AS PORCAS USANDO O PADRÃO DE ESTRELA ACIMA



#### PASSO 10

ÁPERTE TODAS AS PORCAS COM O PADRÃO DE ESTRELA ABAIXO COM A BLUE TORK E REPITA NO SENTIDO HORÁRIO.

Procedimentos ilustrativos somente para referência. A preparação e montagem da roda depende do tipo de roda e pode ser variável. Por favor, verifique as recomendações do fabricante para procedimentos de montagem apropriados.





# Parafusadeiras





# Parafusadeiras



## ESCOLHA DA FERRAMENTA

- Tipo de junta/componente
- Integridade da junta
- Torque necessário
- Orientação da ferramenta e ergonomia
- Produtividade



## ESCOLHA O TIPO DE EMBREAGEM

### EMBREAGEM ROCKING DOG

- Boa em juntas suaves proporcionando alta velocidade

### EMBREAGEM POSITIVA

- Boa para variar aplicações de torque
- O operador pode forçar a embreagem para aumentar o torque
- Excelente para aplicações em madeira

### DIRETA

- Bit ligado diretamente no motor
- Perda de torque dependente da pressão do ar
- Simples de usar e fácil manutenção
- Parafusadeira leve e pequena

## Tipos e torques de apertadeiras

RECTO O PISTOLA	TIPO DE EMBRAGUE	MODELO	TORQUE in.lbs (Nm)																VELOCIDADE LIVRE rpm	INICIO
			18 (2.0)	35 (4.0)	53 (6.0)	71 (8.0)	88 (10.0)	106 (12)	124 (14)	142 (16)	159 (18)	177 (20)	195 (22)	212 (24)	230 (26)	246 (28)	264 (30)	281 (32)		
	ALAVANCA	CP2036	[Red bar from 18 to 142]																10,000	ALAVANCA
	ALAVANCA	CP2037	[Red bar from 177 to 246]																10,000	ALAVANCA
	ALAVANCA	CP2041	[Red bar from 88 to 352]																15,000	ALAVANCA
	ALAVANCA	CP2042	[Red bar from 53 to 352]																5,600	GATILHO
	GATILHO	CP2755	[Red bar from 18 to 124]																2,200	GATILHO
	GATILHO	CP2765	[Red bar from 18 to 246]																900	GATILHO
	POSITIVA	CP2780	[Red bar from 18 to 142]																2,100	GATILHO

# Parafusadeiras

## CP2041



### TORQUE DE ALTA VELOCIDADE E ALTO

#### CARACTERÍSTICAS

- Parafusadeira de impacto tipo pistola com mandril de troca rápida
- Mecanismo de impacto Rocking Dog duplo
- Início reversível e de alavanca
- Regulador de potência interno
- Ergonômico com grampo de aço de suspensão

#### VANTAGENS

- Conforto para o operador
- Válvula reversa de operação com uma das mãos
- Durabilidade e produtividade

## CP2042



### TORQUE COMPACTO E ALTO

#### CARACTERÍSTICAS

- Parafusadeira de impacto tipo pistola com mandril de troca rápida
- Mecanismo de impacto Rocking Dog duplo
- Início reversível e de alavanca
- Regulador de potência interno
- Ergonômico com grampo de aço de suspensão

#### VANTAGENS

- Conforto para o operador
- Válvula reversa de operação com uma das mãos
- Durabilidade e produtividade

## CP2036



### CP2037

Mesmas características que a CP2036 com torque máximo de 28 Nm

### FERRAMENTAS LEVES

#### CARACTERÍSTICAS

- Parafusadeira de impacto reta com mandril de troca rápida
- Mecanismo de impacto Rocking Dog duplo
- Início reversível e de alavanca
- Regulador de potência interno
- Ergonômico com grampo de aço de suspensão

#### VANTAGENS

- Ajuste rápido do torque
- Melhoria da produtividade
- Ideal para aplicação múltipla

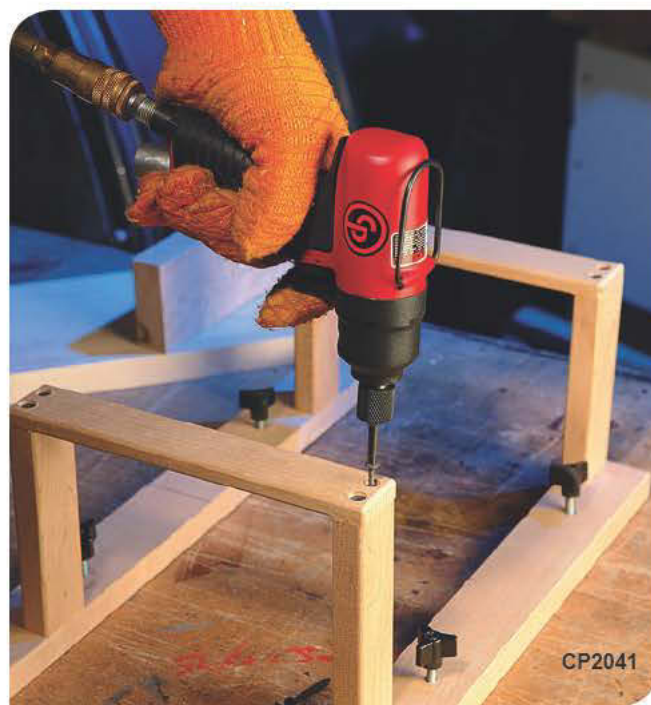

CP2041



Ver acessórios nas página 35

MODELO	NÚMERO DE PEÇA	UNIDADE DE SAÍDA	VELOCIDADE LIVRE	INTERVALO DE TORQUE				PESO LÍQUIDO		COMPRIMENTO TOTAL		CONS. DE AR EM CARGA		ENTRADA DE AR
				Min		Max		lb	kg	in.	mm	cfm	l/s	in.
		in.	rpm	ft.lb	Nm	ft.lb	Nm							
CP2036	615 192 2036	1/4" Hex.	10,000	2.5	3.4	11.8	16	1.7	0.8	8.2	207	13.0	6.1	1/4
CP2037	615 192 2037	1/4" Hex.	10,000	13.3	18	20.7	28	1.8	0.8	8.2	207	13.0	6.1	1/4
CP2041	615 192 2041	1/4" Hex.	15,000	5.9	8	31.0	42	2.3	1.0	5.9	151	27.0	12.7	1/4
CP2042	615 192 2042	1/4" Hex.	5,600	4.4	6	30.2	41	2.3	1.0	5.9	151	27.0	12.7	1/4

Todos os modelos: Mangueira int. 9.5 mm (3/8") - @90 PSI (@6.3 Bar) As especificações listadas servem apenas como referência. Verifique a documentação de cada ferramenta



# Parafusadeiras

Clutch Positivo & Direct Drive chaves de fenda

## CP2780



### EMBREAGEM DE AÇÃO POSITIVA

#### CARACTERÍSTICAS

- Parafusadeira de embreagem positiva
- Mandril de troca rápida
- Controle reverso no gatilho
- Alta velocidade e torque
- Gatilho progressivo

#### VANTAGENS

- Ferramenta projetada para aplicações em madeira
- Operação conveniente com uma das mãos (empunhadura lateral disponível como acessório)
- Ótima para aplicações de torque prevalente

## CP2755



### HIGH-SPEED DIRECT DRIVE

#### CARACTERÍSTICAS

- Parafusadeira de acionamento direto
- Mandril de troca rápida
- Controle reverso no gatilho
- Alta velocidade e gatilho progressivo
- Pistola de apoio ergonômica

#### VANTAGENS

- Ótima para aplicações de extração leves
- Manutenção simples
- Parafusamento com resposta mais rápida

### CP2765

Características similares da CP2755 com velocidade superior



CP2755



Ver acessórios nas página 35

MODELO	NÚMERO DE PEÇA	UNIDADE DE SAÍDA	VELOCIDADE LIVRE	TORQUE DE TRABALHO		PESO LÍQUIDO		COMPRIMENTO TOTAL		CONS. DE AR EM CARGA		ENTRADA DE AR
		in.	rpm	in.lb	Nm	lb	kg	in.	mm	cfm	l/s	in.
CP2755	615 192 2755	1/4 Hex.	2,200	65.0	7.3	2.2	1.0	6.3	160	29.7	14.0	1/4
CP2765	615 192 2765	1/4 Hex.	900	80.0	9.0	2.6	1.1	7.0	178	29.7	14.0	1/4
CP2780	615 192 2780	1/4 Hex.	2,100	90.0	10.0	2.3	1.0	6.4	164	29.7	14.0	1/4

Todos os modelos: Mangueira int. 9.5 mm (3/8") - @90 PSI (@6.3 Bar) As especificações listadas servem apenas como referência. Verifique a documentação de cada ferramenta.

# Acessórios

## Kits, peças e acessórios



### KITS TUNE-UP



MODELO	KITS TUNE-UP
CP2036	894 020 8405
CP2037	894 020 8401
CP2041	894 020 8402
CP2042	894 020 8406
CP2755	205 050 7773
CP2765	205 050 7803
CP2780	205 051 6763

### ACESSÓRIOS OPCIONAIS



#### CONJUNTO DE MANGUEIRA DE EXAUSTÃO TRASEIRA - REDUTOR DE RUÍDOS

MODELO	DESCRIÇÃO	NÚMERO DE PEÇA
CP2755, CP2765, CP2780	Redutor de ruídos	205 051 6493



#### PUNHO LATERAL

MODELO	DESCRIÇÃO	NÚMERO DE PEÇA
CP2755, CP2765, CP2780	Redutor de ruídos	205 049 8553



#### LIMPADORES DE PARAFUSO (Recomendados para CP2755)

NÚMERO DE PEÇA	DESCRIÇÃO	CAPACIDADE		COMPRIMENTO TOTAL		REPLACEMENT BRUSHES (Sets of 5)
		in.	mm	in.	mm	
894 016 8858	Limpadores de Parafuso M20x37L	0.79	20	1.46	37	894 016 9930
894 016 9793	Limpadores de Parafuso M22x37L	0.87	22	1.46	37	894 016 9931
894 016 9794	Limpadores de Parafuso M24x37L	0.94	24	1.46	37	894 016 9932
894 016 9927	Limpadores de Parafuso M20x60L	0.79	20	2.36	60	894 016 9934
894 016 9928	Limpadores de Parafuso M22x60L	0.87	22	2.36	60	894 016 9935
894 016 9929	Limpadores de Parafuso M24x60L	0.94	24	2.36	60	894 016 9936
894 016 9795	Limpadores de Parafuso M30x60L	1.18	30	2.36	60	894 016 9933

Você sabia que os parafusos enferrujados tem impacto ruim na força de aperto? Manter os parafusos limpo é fundamental para atingir um bom aperto e os limpadores de parafuso são a solução ideal para isso.



### BALANCINS

BALANCINS	INTERVALO DE CARGA		STROKE		PESO LÍQUIDO		NÚMERO DE PEÇA	CP TOOLS
	lb.	kg	ft	mm	lb.	mm		
CP9911 (até 1kg)	0.8-2.2	0.4-1.0	5.2	1,600	1.3	0.6	894 109 9110	CP2036 / CP2037
CP9912 (até 2kg)	2.2-4.4	1.0-2.0	5.2	1,600	1.3	0.6	894 109 9120	CP2041 / CP2042 / CP2755 / CP2765 / CP2780





# Esmerilhadeiras





# Esmerilhadeiras



Para uma máxima remoção do material com o mínimo de esforço, escolha a melhor ferramenta.



## Esmerilhadeiras de disco

Encontre a melhor ferramenta para os seus acessórios e aplicações: discos de centro rebaixado, discos de corte e discos flap.



## Retíficas

Encontre a melhor ferramenta para os seus acessórios e aplicações: pontas montadas, escovas, discos flap, etc.



Retífica tipo caneta reta



Retífica tipo caneta com ângulo de 90°



Retífica tipo caneta com ângulo de 120°



Retífica tipo caneta reta longa

*Cuidado: a esmerilhadeira deve estar em conformidade com as velocidades recomendadas pelos fabricantes dos componentes e abrasivos*

# Esmerilhadeiras

## Retíficas tipo caneta compactas

### CP876



#### ALTA VELOCIDADE EM UMA MINI-FERRAMENTA

##### CARACTERÍSTICAS

- Mini-retífica tipo caneta
- Pinças de 1/4" e 6 mm incluídas
- Velocidade livre elevada: 30000 rpm
- Regulador de ar integrado

##### VANTAGENS

- Ferramenta compacta e leve, fabricada para um fácil manuseio
- Excelente para remoção em alta velocidade, alisamento e rebarbação em áreas fechadas

### CP9104Q



#### TRABALHO DE PRECISÃO EM ALTA VELOCIDADE

##### CP9104Q Kit

Ver detalhes na página 44



##### CARACTERÍSTICAS

- Retífica compacta tipo caneta
- Pinças de 3 mm e 1/8" incluídas
- Nível de ruído muito baixo: apenas 71 dB(A)
- Boa relação potência-tamanho
- Velocidade livre elevada: 60000 rpm

##### VANTAGENS

- Extremamente fácil de manusear
- Silenciosa e leve
- Ideais para aplicações de acesso restrito



### CP875



#### COMPACTA E FLEXÍVEL

##### CP875 Kit

Ver detalhes na página 44



##### CARACTERÍSTICAS

- Mini-retífica tipo caneta com cabeça angular
- Pinças de 1/4" e 6 mm incluídas
- Cabeça angular de 90° permite flexibilidade em áreas restritas
- Regulador de ar integrado

##### VANTAGENS

- Ferramenta compacta e leve, fabricada para um fácil manuseio
- Excelente para remoção em alta velocidade, alisamento e rebarbação em áreas fechadas

### CP9107



#### CONTROLE E POTÊNCIA

##### CARACTERÍSTICAS

- Retífica tipo pistola
- Regulador de velocidade ajustável
- Gatilho progressivo com 2 dedos
- Punho de pistola ergonômico
- Saída de ar pelo gatilho

##### VANTAGENS

- Boa relação potência-tamanho
- Conforto e controle do operador
- Correspondência da velocidade ao trabalho
- Ideais para áreas de acesso difícil



Ver acessórios nas páginas 44-45

MODELO	NÚMERO DE PEÇA	VELOCIDADE LIVRE	POTÊNCIA		CAPACIDADE MÁX. DA PINÇA		CONS. MÉDIO DE AR		CONS. DE AR EM CARGA		COMPRIMENTO TOTAL		PESO LÍQUIDO		ENTRADA DE AR
		rpm	hp	kW	in.	mm	cfm	l/s	cfm	l/s	in.	mm	lb	kg	NPTF
CP876	T023996	30,000	0.30	0.22	1/4	6	12	5.6	24	11.3	4.8	121	0.75	0.34	1/4"
CP9104Q	615 195 9104	60,000	0.05	0.04	1/8	3	3.5	1.6	7	3.2	5.2	133	0.44	0.20	1/4"
CP875	T023995	22,500	0.30	0.22	1/4	6	11	5.2	22	10.4	4.9	124	0.99	0.45	1/4"
CP9107	615 195 9107	17,000	0.20	0.15	1/4	6	8	4.2	16	6.5	4.7	120	1.50	0.70	1/4"

Todos os modelos: Mangueira int. 10 mm (3/8") - @90 PSI (@6.3 Bar)

As especificações listadas servem apenas como referência. Verifique a documentação de cada ferramenta.



# Esmerilhadeiras

## Retíficas tipo caneta

### CP9105Q-B



#### SILENCIOSA E EFICIENTE

##### CARACTERÍSTICAS

- Retífica tipo caneta reta compacta
- Motor eficiente e potente de 240 W
- Baixo nível de ruído: 80 dB(A)
- Regulador de velocidade de acesso fácil
- Punho compacto e ergonômico
- Exaustão traseira
- Pinças de 1/4" e 6 mm incluídas



##### VANTAGENS

- Conforto do operador maximizado
- Desempenho e potência
- Precisão aumentada para melhor controle do operador
- Ideais para aplicações de acesso fechado

### CP9106Q-B



#### SILENCIOSA E COM CABEÇOTE ANGULAR

##### CARACTERÍSTICAS

- Retífica tipo caneta compacta com cabeçote angular a 90°
- Motor eficiente e potente de 240 W
- Baixo nível de ruído: 80 dB(A)
- Regulador de velocidade de acesso fácil
- Punho compacto e ergonômico
- Exaustão traseira
- Pinças de 1/4" e 6 mm incluídas



##### VANTAGENS

- Conforto do operador maximizado
- Desempenho e potência
- Ideais para aplicações de acesso fechado

### CP9108Q-B



#### SILENCIOSA E DE FÁCIL ACESSIBILIDADE

##### CARACTERÍSTICAS

- Retífica tipo caneta compacta com cabeça angular de 120°
- Motor eficiente e potente de 240 W
- Baixo nível de ruído: 80 dB(A)
- Regulador de velocidade de acesso fácil
- Punho compacto e ergonômico
- Exaustão traseira
- Pinças de 1/4" e 6 mm incluídas



##### VANTAGENS

- Conforto do operador maximizado
- Desempenho e potência
- Ideais para aplicações de acesso fechado

### CP9110Q-B



#### SILENCIOSA E DE FÁCIL ACESSIBILIDADE

##### CARACTERÍSTICAS

- Retífica tipo caneta reta compacta com extensão
- Motor eficiente e potente de 240 W
- Baixo nível de ruído: 80 dB(A)
- Regulador de velocidade de acesso fácil
- Punho compacto e ergonômico
- Exaustão traseira
- Pinças de 1/4" e 6 mm incluídas



##### VANTAGENS

- Conforto do operador maximizado
- Desempenho e potência
- Ideais para aplicações de acesso fechado



Ver acessórios nas páginas 44-45

MODELO	NÚMERO DE PEÇA	VELOCIDADE LIVRE	POTÊNCIA		CAPACIDADE MÁX. DA PINÇA		CONS. MÉDIO DE AR		CONS. DE AR EM CARGA		COMPRIMENTO TOTAL		PESO LÍQUIDO		ENTRADA DE AR
		rpm	hp	kW	in.	mm	cfm	l/s	cfm	l/s	in.	mm	lb	kg	NPTF
CP9105Q-B	615 195 2105	28,000	0.32	0.24	1/4	6	4.3	2.0	19,9	9.4	6.4	163	0.8	0.4	1/4"
CP9106Q-B	615 195 2106	22,000	0.32	0.24	1/4	6	4.4	2.1	19,5	9.2	4.7	120	1.5	0.7	1/4"
CP9108Q-B	615 195 2108	22,000	0.32	0.24	1/4	6	4.0	1.9	19,5	9.2	6.7	170	1.5	0.7	1/4"
CP9110Q-B	615 195 2110	25,000	0.32	0.24	1/4	6	4.0	1.9	18,4	8.7	10.0	330	2.9	1.3	1/4"

Todos os modelos: Mangueira int. 10 mm (3/8") - @90 PSI (@6.3 Bar)

As especificações listadas servem apenas como referência. Verifique a documentação de cada ferramenta.

# Esmerilhadeiras

Retíficas tipo caneta

## CP9111Q-B



**SERVIÇO PESADO E SILENCIOSA**



**CARACTERÍSTICAS**

- Retífica tipo caneta para serviço pesado
- Punho com material composto moldado
- Motor potente 350 W
- Baixo nível de ruído: apenas 80 dB(A)
- Regulador de velocidade máxima variável
- Exaustão traseira
- Inclui pinças de 1/4" e 6 mm

**CP9111Q-B Kit**

Ver detalhes na página 44



**VANTAGENS**

- Maximiza o conforto do operador
- Potência e desempenho
- Potência e controle precisos
- Excelente para polimento e esmerilhamento gerais de alta velocidade

## CP9112Q-B



**SERVIÇO PESADO E SILENCIOSA**

**CARACTERÍSTICAS**

- Retífica tipo caneta para serviço pesado com extensão
- Punho com material composto moldado
- Motor potente 350 W
- Baixo nível de ruído: apenas 80 dB(A)
- Regulador de velocidade máxima variável
- Exaustão traseira
- Inclui pinças de 1/4" e 6 mm



**VANTAGENS**

- Maximiza o conforto do operador
- Potente e desempenho
- Potência e controle precisos
- Excelente para polimento e esmerilhamento gerais de alta velocidade

## CP872



**ALTA VELOCIDADE E EFICIÊNCIA**

**CARACTERÍSTICAS**

- Retífica tipo caneta para serviço normal
- Regulador de velocidade ajustável
- Corpo robusto em liga de alumínio
- Pinças de 1/4" e 6 mm incluídas

**VANTAGENS**

- Conforto do operador
- Controle preciso e durabilidade
- Relação potência-peso ideal



CP9108Q-B



Ver acessórios nas páginas 44-45



Também disponível na página 81

MODELO	NÚMERO DE PEÇA	VELOCIDADE LIVRE	POTÊNCIA		CAPACIDADE MÁX. DA PINÇA		CONS. MÉDIO DE AR		CONS. DE AR EM CARGA		COMPRIMENTO TOTAL		PESO LÍQUIDO		ENTRADA DE AR
		rpm	hp	kW	in.	mm	cfm	l/s	cfm	l/s	in.	mm	lb	kg	NPTF
CP9111Q-B	615 195 2111	22,000	0.47	0.35	1/4	6	5.5	2.6	23.3	11	6.7	170	1.5	0.7	1/4"
CP9112Q-B	615 195 2112	22,000	0.47	0.35	1/4	6	5.6	2.7	25.2	11	13.0	330	2.9	1.3	1/4"
CP872	T025373	22,000	0.40	0.30	1/4	6	13.0	6.1	26.0	12.2	5.75	146	1.25	0.57	1/4"

Todos os modelos: Mangureira int. 10 mm (3/8") - @90 PSI (@6.3 Bar)

As especificações listadas servem apenas como referência. Verifique a documentação de cada ferramenta.



# Esmerilhadeiras

## Esmerilhadeiras angulares

### CP7500D



#### CORTE E ESMERILHAMENTOS COMPACTOS

##### CARACTERÍSTICAS

- Esmerilhadeira angular de 50 mm (2")
- Adaptador de ferramenta de corte exclusivo da CP
- Podem ser usadas com um disco de centro rebaixado ou um disco de corte
- Punho em borracha e exaustão lateral
- Alavanca de segurança para prevenir arranque acidental
- Proteção completa de 180°

#### CP7500D Kit

Ver detalhes na página 44



##### VANTAGENS

- Segura, compacta e leve
- Ótima para trabalho em áreas confinadas
- Remoção de material com uma mão

### CP9120CR



#### MANUSEAMENTO LEVE E FÁCIL

##### CARACTERÍSTICAS

- Esmerilhadeira angular para trabalho pesado de 100 mm (4")
- Motor potente 600 W
- Proteção ajustável
- Carcaça em liga de alumínio
- Engrenagens cônicas em espiral
- Punho lateral ergonômico

#### CP9120CRN

Mesmas características que CP9120CR com diferentes flanges somente para o mercado norte americano

##### VANTAGENS

- Carcaça leve mas robusta
- Durabilidade e desempenho
- Excelente para preparação e suavização de soldas, remoção de ferrugem, rebarbação e junção de aço, ferro fundido e alumínio



CP9120CR



Ver acessórios nas páginas 44-45



Também disponível na página 81

MODELO	NÚMERO DE PEÇA	VELOCIDADE LIVRE		POTÊNCIA		CAPACIDADE DISCO		VEIO		CONS. MÉDIO DE AR		CONS. DE AR EM CARGA		COMPRIMENTO TOTAL		PESO LÍQUIDO		ENTRADA DE AR
		rpm		hp	kW	in.	mm	in.	cfm	l/s	cfm	l/s	in.	mm	lb	kg	NPTF	
CP7500D	894 107 5001	20,000		0.2	0.15	2	50	3/8-24	4.0	1.9	8	3.8	5.5	140	1.2	0.59	1/4"	
CP9120CR	615 195 2120	12,000		0.8	0.60	4	100	3/8-24	11.7	5.5	23.3	11.0	9.3	233	4.2	1.9	1/4"	
CP9120CRN	894 109 1200	12,000		0.8	0.60	4	100	3/8-24	11.7	5.5	23.3	11.0	9.3	233	4.2	1.9	1/4"	

Todos os modelos: Mangueira int. 10 mm (3/8") - @90 PSI (@6.3 Bar)

As especificações listadas servem apenas como referência. Verifique a documentação de cada ferramenta.

# Esmerilhadeiras

## Esmerilhadeiras angulares

### CP9122BR



#### MANUSEAMENTO LEVE E FÁCIL

#### CP9122CR

Mesmas características que CP9121CR com Eixo de 3/8"-24

#### CARACTERÍSTICAS

- Esmerilhadeira angular de 114 mm (4.5") para serviço pesado
- Eixo de 5/8"-11
- Motor potente 600 W
- Proteção ajustável
- Carcaça em liga de alumínio
- Engrenagens cônicas em espiral
- Punho lateral ergonômico

#### VANTAGENS

- Carcaça leve mas robusta
- Durabilidade e desempenho
- Excelente para preparação e suavização de soldas, remoção de ferrugem, rebarbação e juntas de aço, ferro fundido e alumínio

### CP9121BR



#### MANUSEAMENTO LEVE E FÁCIL

#### CP9121CR

Mesmas características que CP9121CR com Eixo de 3/8"-24

#### CARACTERÍSTICAS

- Esmerilhadeira angular de 125 mm (5") para serviço pesado
- Eixo de 5/8"-11
- Motor potente 600 W
- Proteção ajustável
- Carcaça em liga de alumínio
- Engrenagens cônicas em espiral
- Punho lateral ergonômico

#### VANTAGENS

- Carcaça leve mas robusta
- Durabilidade e desempenho
- Excelente para preparação e suavização de soldas, remoção de ferrugem, rebarbação e juntas de aço, ferro fundido e alumínio

#### CP9121AR

Mesmas características que CP9121CR com Eixo M14

### CP9123



#### POTÊNCIA E DURABILIDADE

#### CARACTERÍSTICAS

- Esmerilhadeira angular de 180mm (7") para trabalho pesado
- Rosca do eixo de 5/8"-11
- Motor potente de alto desempenho com 850 W (1,12 hp)
- Corpo da ferramenta produzido com liga de alumínio
- Empunhadura lateral direita e esquerda ergonômica
- Apoio de borracha na empunhadura

#### VANTAGENS

- Leve, porém com estrutura robusta
- Durabilidade e desempenho
- Excelente para preparação e alisamento de solda, remoção de ferrugem, remoção de rebas e fundição de aço, ferro fundido e alumínio



Ver acessórios nas páginas 44-45



Também disponível na página 81



CP9123

MODELO	NÚMERO DE PEÇA	VELOCIDADE LIVRE		POTÊNCIA		CAPACIDADE DISCO		VEIO	CONS. MÉDIO DE AR		CONS. DE AR EM CARGA		COMPRIMENTO TOTAL		PESO LÍQUIDO		ENTRADA DE AR
		rpm		hp	kW	in.	mm		in.	cfm	l/s	cfm	l/s	in.	mm	lb	
CP9122BR	615 195 7222	12,000		0.8	0.60	4.5	114	5/8-11	14.8	7.0	29.7	14.0	9.3	233	4.2	1.9	1/4"
CP9122CR	615 195 2122	12,000		0.8	0.60	4.5	114	3/8-24	14.8	7.0	29.7	14.0	9.3	233	4.2	1.9	1/4"
CP9121CR	615 195 2121	12,000		0.8	0.60	5	125	3/8-24	12.7	6.0	25.4	12.0	9.6	240	4.6	2.1	1/4"
CP9121BR	615 195 7221	12,000		0.8	0.60	5	125	5/8-11	13.8	6.5	27.6	13.0	9.6	240	4.6	2.1	1/4"
CP9121AR	615 195 7321	12,000		0.8	0.60	5	125	M14	13.8	6.5	27.6	13.0	9.6	240	4.6	2.1	1/4"
CP9123	615 195 9123	7,500		1.1	0.85	7	180	5/8-11	12.0	5.7	24.0	11.3	13.4	340	7.4	3.4	3/8"

Todos os modelos: Mangueira int. 10 mm (3/8") - @90 PSI (@6.3 Bar)

As especificações listadas servem apenas como referência. Verifique a documentação de cada ferramenta.



# Esmerilhadeiras

## Peças e acessórios



### KITS PARA ESMERILHADEIRA



#### CP9104Q Kit

Peça Nº. 615 195 0104

O kit inclui:

- (1) Retífica tipo caneta CP9104Q
- (5) Pontos de montagem 3 mm
- (5) Rotativas de carboneto 3 mm
- (1) Pinça de 1/8" e 3 mm
- (1) Pinça de 2,4 mm



#### CP875 Kit

Peça Nº. 894 110 8751

O kit inclui:

- (1) Retífica CP875
- (1) Prato de polimento de 51 mm (2")
- (2) Prato de preparação de superfície de malha larga de 51 mm (2")
- (2) Prato de preparação de superfície de malha média 51 mm (2")
- (2) Prato de preparação de superfície de malha fina de 51 mm (2")
- (2) Disco de lixamento de 51 mm (2") com granulação 50
- (2) Disco de lixamento de 51 mm (2") com granulação 36
- (2) Disco de lixamento 51 mm (2") com granulação 24



#### CP9111Q-B Kit Metric

Peça Nº. 615 195 0211

O kit inclui:

- (1) Retífica tipo caneta CP9111Q-B
- (1) Pinça de 3 mm
- (5) Pontos de montagem de 6 mm
- (5) Pontos de montagem de 3 mm



#### CP7500D Kit

Peça Nº. 894 107 5002

O kit inclui:

- (1) Esmerilhadeira angular / Ferramenta de corte de 2" (51 mm)
- (3) Disco de esmerilhamento de 51 mm (2") com granulação 60
- (3) Disco de esmerilhamento de 51 mm (2") com granulação 80
- (3) Disco de esmerilhamento de 51 mm (2") com granulação 120
- (5) Discos de corte de 51 mm (2")
- (1) Chave de pinos
- (1) Chave de fendas
- (1) Óculos de protecção

### KITS TUNE-UP

MODELO	NÚMERO DE PEÇA
CP9104Q	205 050 6623
CP9105Q-B	894 016 8879
CP9106Q-B	894 016 8880
CP9108Q-B	894 016 8880
CP9111Q-B	894 016 8892
CP9112Q-B	894 016 8892
CP9110Q-B	894 016 8879
CP9107	205 050 6683
CP9120CR	205 050 4823
CP9121AR	205 050 4823
CP9122BR	205 050 4823
CP9122CR	205 050 4823
CP9121BR	205 050 4823
CP9121CR	205 050 4823
CP9123	205 050 3733

### GUARDA - FLANGE E PORCA DE FLANGE - KITS DE AFINAÇÃO CHAVE DE FENDAS E CHAVE

MODELO	DESCRIÇÃO	NÚMERO DE PEÇA
CP9120CR	100 mm (4") Guarda de disco	205 048 4873
	Flange	205 048 4883
	Porca do tipo flange	205 048 4893
	Chave de fendas	205 048 4993
	Chave de pino	205 048 5003
CP9122BR/CR	Manipulo lateral	205 048 5013
	4-1/2" (114 mm) Guarda de disco	205 053 4023
	Flange para 3/8"-24uNF	205 053 3943
	Flange para 5/8"-11uNF	615 503 1600
	Porca de flange para 3/8"-24uNF	205 053 3973
CP9121CR/BR/AR	Porca de flange para 5/8"-11uNF	615 502 0780
	Chave de fendas	205 053 4033
	Chave de pino	205 048 6673
	Manipulo lateral	205 052 4063
	Kit de lixamento completo ø 125 mm prato com rosca 3/8" x24uNF	205 049 8533
CP9123	125 mm (5") Guarda de disco	205 053 4013
	Flange para M14x2	615 503 1590
	Flange para 3/8"-24uNF	205 053 3943
	Flange para 5/8"-11uNF	615 503 1600
	Porca de flange para M14x2	615 502 0770
CP9111Q-B, CP9112Q-B, CP9105Q-B, CP9106Q-B, CP9107, CP9108Q-B	Porca de flange para 3/8"-24uNF	205 053 3973
	Porca de flange para 5/8"-11uNF	615 502 0780
	Chave de fendas	205 053 4033
	Chave de pino	205 048 6673
	Manipulo lateral	205 052 4063
CP9111Q-B, CP9112Q-B	Kit de lixamento completo ø 125 mm prato com rosca 3/8" x24uNF	205 049 8533
	Guarda de disco	205 050 0973
	Flange	205 050 0963
	Porca do tipo flange	205 050 0983
	Chave de fendas	205 050 1193
CP9111Q-B, CP9112Q-B	SEXT. Chave de bocas	205 050 1213
	Chave de fendas de extremidade dupla	205 049 6453
CP9105Q-B, CP9106Q-B, CP9107, CP9108Q-B	Chave de fendas	205 049 6443
	Chave de fendas	CA144807

# Esmerilhadeiras

## Peças e acessórios

### LIMAS ROTATIVAS



FORMATO / TAMANHO DO CABEÇOTE	DUPLO CORTE						CORTE EM ALUMÍNIO	
	3 mm	6 mm	8 mm	10 mm	12 mm	15 mm	10 mm	12 mm
Formato A Cilindrico sem acabamento	894 017 1719	894 017 1749	894 017 1756		894 017 1737		894 017 1773	894 017 1778
Formato B Cilindrico com acabamento	894 017 1720	894 017 1750	894 017 1757	894 017 1729	894 017 1738		894 017 1935	894 017 1779
Formato C Cilindro ponta esférica	894 017 1721	894 017 1751	894 017 1758	894 017 1730	894 017 1739	894 017 1746	894 017 1774	894 017 1780
Formato D Esférico	894 017 1722	894 017 1752	894 017 1759	894 017 1731	894 017 1740		894 017 1775	894 017 1781
Formato E Oval	894 017 1723		894 017 1760	894 017 1732				
Formato F Esférico ponta de árvore	894 017 1724	894 017 1753	894 017 1932	894 017 1733	894 017 1741	894 017 1747	894 017 1776	894 017 1782
Formato G Ponta de árvore	894 017 1725	894 017 1754	894 017 1761	894 017 1734	894 017 1742		894 017 1936	894 017 1783
Formato H Flama					894 017 1743			
Formato L Esférico ponta cônica	894 017 1726	894 017 1933	894 017 1934	894 017 1735	894 017 1744	894 017 1748	894 017 1777	894 017 1784
Formato M Cone	894 017 1727	894 017 1755		894 017 1736	894 017 1745			
Formato N Cone Invertido T	894 017 1728							

### KITS LIMAS ROTATIVAS 3MM Ø SHANK

Duplo corte

Peça Nº. 894 017 1785

O kit inclui:

- 10 peças
- Cabeça 3mm, formatos A, B, C, D, E, F, G, L, M, N



### KITS LIMAS ROTATIVAS 6MM Ø SHANK

Duplo corte

Peça Nº. 894 017 1787

O kit inclui:

- 5 peças
- Cabeça 10mm, formatos B, C
- Cabeça 12mm, formatos C, F, L



### KITS LIMAS ROTATIVAS 3MM Ø SHANK

Corte em alumínio

Part No. 894 017 1788

O kit inclui:

- 5 peças
- Cabeça 10mm, formatos B, C
- Cabeça 12mm, formatos C, F, L



### HASTE DE PONTOS DE MONTAGEM 3 MM Ø - VERMELHO

Nº	VELOCIDADE MÁX.	A		B		NÚMERO DE PEÇA
	rpm	in.	mm	in.	mm	
1	104,000	0.19	5	0.19	5	38582
2	104,000	0.19	5	0.31	8	38522
3	105,000	0.16	4	0.16	4	38562
4	81,000	0.25	6	0.25	6	38542

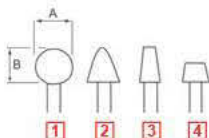

### HASTE DE PONTOS DE MONTAGEM 6 MM Ø - VERMELHO

Nº	VELOCIDADE MÁX.	A		B		NÚMERO DE PEÇA
	rpm	in.	mm	in.	mm	
1	59,000	0.62	16	0.62	16	435983
2	50,000	0.79	20	0.62	16	435993
3	45,000	0.79	20	1.10	28	436003
4	48,000	0.79	20	1.26	32	436013

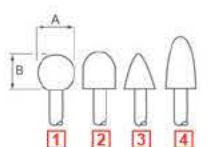

### LAÇO\*\*



MODELO	CAPACIDADE	NÚMERO DE PEÇA
CP875, CP876, CP9105Q-B, CP9106Q-B, CP872, CP9107, CP9108Q-B, CP9110Q-B, CP9111Q-B, CP9112Q-B,	3 mm	205 048 4292
CP9105Q-B, CP9106Q-B, CP9107, CP9108Q-B, CP9110Q-B, CP9111Q-B, CP9112Q-B, CP875, CP876, CP872	1/4" 6 mm	205 048 4293 C139289
CP9105Q-B, CP9106Q-B, CP9107, CP9108Q-B, CP9110Q-B, CP9111Q-B, CP9112Q-B	1/8" 1/4"	205 051 6623 C138727
CP875, CP876, CP872		

### ACESSÓRIOS INCLUÍDOS NA FERRAMENTA CP7500D

DESCRIÇÃO	VELOCIDADE MÁX. rpm	NÚMERO DE PEÇA
2" Discos de esmerilhamento granulação +80 (5 PC)	20,000	894 016 2768
2" Discos de esmerilhamento granulação +80 (5 PC)	20,000	894 016 2769
2" Discos de esmerilhamento granulação 120 (5 PC)	20,000	894 016 2770
Chave de pinos		894 016 2763
Chave de fendas		894 016 2759
Porcas		894 016 2765
2" Disco de corte	20,000	894 016 4490



### CONJUNTO DE MANGUEIRA DE EXAUSTÃO TRASEIRA - REDUTOR DE RUÍDOS



MODELO	NÚMERO DE PEÇA
CP9111Q-B, CP9112Q-B	205 051 6493

### ADAPTADOR



DESCRIÇÃO - (MODELO)	NÚMERO DE PEÇA
Adaptador de pinça permite uso de lixas rotativas de haste de 1/8" - (para qualquer pinça esmerilhadeira tipo caneta de 1/4")	C123029

\*\* ACESSÓRIOS PARA ESMERILHADEIRA DE PINÇA alumínio

Pontos de montagem de óxido estão disponíveis em tons de vermelho. Os tons de vermelho são adequados para esmerilhamento de materiais de tensão elevada tais como aços normais e ligas de aço, aço a alta velocidade e ferro maleável canelado.

\* Velocidade máxima permitida com saliência do veio de 12,7 mm ou 1/2".





# Lixadeiras e Politrizes





# Lixadeiras e Politrizes



## Selecione a órbita correta para as suas aplicações

	MODELO	TAMANHO DO DISCO		ÓRBITA		TIPO DE DISCO	AMBI-DEXTRA
		in.	mm	in.	mm		
Não vácuo (NV)	CP7225-3	3	75	3/32	2.5	PSA	
	CP7225E-3	3	75	3/32	2.5	H&L	
	CP7255-3	3	75	3/16	5	PSA	
	CP7255E-3	3	75	3/16	5	H&L	
	CP3510	5	125	3/16	5	H&L	
	CP3511	5	125	3/16	5	PSA	
	CP7225	6	150	3/32	2.5	PSA	
	CP7225E	6	150	3/32	2.5	H&L	
	CP7255	6	150	3/16	5	PSA	H
	CP7255E	6	150	3/16	5	H&L	H
CP7215	6	150	3/8	10	PSA	H	
Não vácuo (NV)	CP3512	5	125	3/16	5	H&L	
	CP7225SV	6	150	3/32	2.5	PSA	
	CP7225SVE	6	150	3/32	2.5	H&L	
	CP7255SV	6	150	3/16	5	PSA	
	CP7255SVE	6	150	3/16	5	H&L	
	CP7215SV	6	150	3/8	10	PSA	
	CP7215SVE	6	150	3/8	10	H&L	
Auto-vácuo (SV)	CP7225CVE-3	3	75	3/32	2.5	H&L	
	CP7255CVE-3	3	75	3/16	5	H&L	
	CP3514	5	125	3/16	5	H&L	
	CP7225CV	6	150	3/32	2.5	PSA	
	CP7225CVE	6	150	3/32	2.5	H&L	
	CP7255CV	6	150	3/16	5	PSA	
	CP7255CVE	6	150	3/16	5	H&L	H
CP7215CVE	6	150	3/8	10	H&L	H	
Vácuo central (CV)	CP7225	6	150	3/32	2.5	PSA	
	CP7225E	6	150	3/32	2.5	H&L	
	CP7255	6	150	3/16	5	PSA	H
	CP7255E	6	150	3/16	5	H&L	H
	CP7215	6	150	3/8	10	PSA	H
	CP7215E	6	150	3/8	10	H&L	H
	CP7215SVE	6	150	3/8	10	H&L	

## Vasta gama de lixadeiras e politrizes para aplicações de acabamento

### LIXADEIRAS DE ACABAMENTO / POLITRIZES

Lixadeiras standard e modulares com capacidade de auto-vácuo ou vácuo central. Oferecemos muitas soluções para atender as suas necessidades.



### LIXADEIRAS DE DISCO OU LIXADEIRAS DE CINTA

Uma gama completa para se adequar às suas aplicações de acabamento de superfícies para abrasivos específicos.



### LIXADEIRAS DE ÓRBITA



ø 2,5 mm (3/32") Diâ. Órbita para lixamento ultra fino

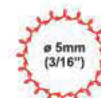

ø 5 mm (3/16") Diâ. Órbita para lixamento geral



ø 10 mm (3/8") Diâ. Órbita para lixamento agressivo

# Lixadeiras e Politrizes

Lixadeiras orbitais aleatórias - disco ø 75 mm (3")

## CP7225-3 / CP7255-3

### ERGONÔMICO E POTENTE

#### CARACTERÍSTICAS

- Lixadeiras orbitais aleatórias de 75 mm (3")
- Órbitas de 2,5 mm (3/32") ou 5 mm (3/16")
- Motor potente 210 W
- Punho suave, design em lágrima para um controle perfeito
- Modelo sem vácuo em Hook e Loop (H&L) ou disco PSA - Extração de pó com vácuo central (CV) modelo com disco do tipo Hook e Loop (H&L)
- Baixo nível de ruído
- Baixa vibração < 2,5 m/s<sup>2</sup>
- Interruptor de controle de desligamento automático e velocidade

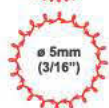

NV



Motor Eco change, ver página 58

#### VANTAGENS

- Conforto do operador com facilidade de utilização
- Produtividade aumentada com nível baixo de vibração
- Potente e fácil de usar para aplicações verticais e horizontais
- 2,5 mm (3/32"): usada para processos de lixamento final, acabamento e pré-polimento
- 5 mm (3/16"): ótima para preparação de superfícies desde o enchimento ao primário de pintura



CV



Ver acessórios nas páginas 58 e 59

MODELO	NÚMERO DE PEÇA	VELOCIDADE LIVRE	TAMANHO DO DISCO		VEIO	CONS. MÉDIO DE AR		CONS. DE AR EM CARGA		DIMENSÕES				PESO LÍQUIDO		TIPO DE DISCO	ENTRADA DE AR	VAC
		rpm	in.	mm		in.	cfm	l/s	cfm	l/s	ALTURA	COMPRIMENTO		lb	kg			
<b>ÓRBITA 3/32" (2.5 mm)</b>																		
CP7225-3	894 107 2257	12,000	3	75	5/16-24	8.3	3.9	16.5	7.8	3.9	100	5.7	145	1.38	0.63	PSA	1/4"	NV
CP7225E-3	894 127 2257	12,000	3	75	5/16-24	8.3	3.9	16.5	7.8	3.9	100	5.7	145	1.38	0.63	H&L	1/4"	NV
CP7225CVE-3	894 127 2258	12,000	3	75	5/16-24	8.3	3.9	16.5	7.8	3.9	100	7.1	180	1.45	0.66	H&L	1/4"	CV
<b>ÓRBITA 3/16" (5 mm)</b>																		
CP7255-3	894 107 2557	12,000	3	75	5/16-24	8.3	3.9	16.5	7.8	3.9	100	5.7	145	1.38	0.63	PSA	1/4"	NV
CP7255E-3	894 127 2557	12,000	3	75	5/16-24	8.3	3.9	16.5	7.8	3.9	100	5.7	145	1.38	0.63	H&L	1/4"	NV
CP7255CVE-3	894 127 2558	12,000	3	75	5/16-24	8.3	3.9	16.5	7.8	3.9	100	7.1	180	1.45	0.66	H&L	1/4"	CV

Todos os modelos: Mangueira int. 10 mm (3/8") - @90 PSI (@6.3 Bar)

As especificações listadas servem apenas como referência. Verifique a documentação de cada ferramenta.



# Lixadeiras e Politrizes

Lixadeiras orbitais aleatórias - Disco ø 125 mm (5")

## CP35.. Series

### ERGONÔMICA E POTENTE



#### CARACTERÍSTICAS

- Lixadeiras orbitais aleatórias de 125 mm (5")
- Órbita de 5 mm (3/16")
- Motor potente 210 W
- Punho suave para controle perfeito
- Palm redonda e com contorno para maior controle
- Baixo nível de ruído
- Baixa vibração < 2,5 m/s<sup>2</sup>
- Modelos de não vácuo (NV), vácuo central (CV) ou auto-vácuo (SV) em Hook e Loop (H&L) ou disco PSA
- Interruptor de controle de desligamento automático e velocidade



NV



#### VANTAGENS

- Conforto do operador
- Forma em palma potente e ergonômica para quaisquer aplicações
- 5 mm (3/16"): ótima para preparação de superfícies desde o enchimento à preparação para pintura



Motor Eco change, ver página 58



CV



SV



Ver acessórios nas páginas 58 e 59

MODELO	NÚMERO DE PEÇA	VELOCIDADE LIVRE rpm	TAMANHO DO DISCO		VEIO in.	CONS. MÉDIO DE AR		CONS. DE AR EM CARGA		DIMENSÕES				PESO LÍQUIDO		TIPO DE DISCO	ENTRADA DE AR NPTF	VAC
			in.	mm		cfm	l/s	cfm	l/s	ALTURA in.	mm	COMPRIMENTO in.	mm	lb	kg			
<b>ÓRBITA 5 mm (3/16")</b>																		
CP3510	615 193 3510	12,000	5	125	5/16-24	8	3.8	16	7.6	4.1	105	6.3	160	1.63	0.74	H&L	1/4"	NV
CP3511	615 193 3511	12,000	5	125	5/16-24	8	3.8	16	7.6	4.1	105	6.3	160	1.63	0.74	PSA	1/4"	NV
CP3512	615 193 3512	12,000	5	125	5/16-24	8	3.8	16	7.6	4.1	105	8.3	211	1.72	0.78	H&L	1/4"	SV
CP3514	615 193 3514	12,000	5	125	5/16-24	8	3.8	16	7.6	4.1	105	7.9	200	1.74	0.79	H&L	1/4"	CV

Todos os modelos: Mangueira int. 10 mm (3/8") - @90 PSI (@6.3 Bar)

As especificações listadas servem apenas como referência. Verifique a documentação de cada ferramenta.

# Lixadeiras e Politrizes

## Lixadeiras orbitais aleatórias - Disco ø 150 mm (6")

### CP7225 / CP7255 / CP7215

#### POTENTE E CONFORTÁVEL

#### CARACTERÍSTICAS

- Lixadeiras orbitais aleatórias tipo palm de 150 mm (6")
- Órbitas de 2,5 mm (3/32"), 5 mm (3/16") e 10 mm (3/8")
- Motor potente 210 W
- Punho suave, design em lágrima para um controle perfeito
- Baixo nível de ruído
- Baixa vibração < 2,5 m/s<sup>2</sup>
- Modelos de não vácuo (NV), vácuo central (CV) ou auto-vácuo (SV) em Hook e Loop (H&L) ou disco PSA
- Interruptor de controle de shut off e velocidade



ø 10mm (3/8")  
Diã. Órbita



#### VANTAGENS

- Conforto do operador com formato palm ergonômico
- Produtividade aumentada com nível baixo de vibração
- Forma palm potente e ergonômica para aplicações verticais e horizontais
- 2,5 mm (3/32"): usada para processos de lixamento final, acabamento e pré-polimento
- 5 mm (3/16"): ótima para preparação de superfícies desde o enchimento à preparação para pintura
- 10 mm (3/8"): ótimas para remoção de material pesado, como enchimento



Motor Eco change,  
ver página 58



NV



SV



CV



Ver acessórios nas  
páginas 58 e 59

MODELO	NÚMERO DE PEÇA	VELOCIDADE LIVRE rpm	TAMANHO DO DISCO		VEIO	CONS. MÉDIO DE AR		CONS. DE AR EM CARGA		DIMENSÕES				PESO LÍQUIDO		TIPO DE DISCO	ENTRADA DE AR	VAC
			in.	mm		in.	cm	l/s	cm	l/s	ALTURA	COMPRIMENTO	in.	mm	lb			
<b>ÓRBITA 3/32" (2.5 mm)</b>																		
CP7225	894 107 2251	12,000	6	150	5/16-24	8	3.8	16	7.6	4.1	105	7.3	185	1.74	0.79	PSA	1/4"	NV
CP7225E	894 127 2251	12,000	6	150	5/16-24	8	3.8	16	7.6	4.1	105	7.3	185	1.74	0.79	H&L	1/4"	NV
CP7225CV	894 107 2253	12,000	6	150	5/16-24	8	3.8	16	7.6	4.1	105	8.7	221	1.83	0.83	PSA	1/4"	CV
CP7225CVE	894 127 2253	12,000	6	150	5/16-24	8	3.8	16	7.6	4.1	105	8.7	221	1.83	0.83	H&L	1/4"	CV
CP7225SVE	894 127 2252	12,000	6	150	5/16-24	8	3.8	16	7.6	4.1	105	9.1	232	1.84	0.82	H&L	1/4"	SV
<b>ÓRBITA 3/16" (5 mm)</b>																		
CP7255	894 107 2551	12,000	6	150	5/16-24	8	3.8	16	7.6	4.1	105	7.3	185	1.74	0.79	PSA	1/4"	NV
CP7255E	894 127 2551	12,000	6	150	5/16-24	8	3.8	16	7.6	4.1	105	7.3	185	1.74	0.79	H&L	1/4"	NV
CP7255CV	894 107 2553	12,000	6	150	5/16-24	8	3.8	16	7.6	4.1	105	8.7	221	1.83	0.83	PSA	1/4"	CV
CP7255CVE	894 127 2553	12,000	6	150	5/16-24	8	3.8	16	7.6	4.1	105	8.7	221	1.83	0.83	H&L	1/4"	CV
CP7255SV	894 107 2552	12,000	6	150	5/16-24	8	3.8	16	7.6	4.1	105	9.1	232	1.84	0.82	PSA	1/4"	SV
CP7255SVE	894 127 2552	12,000	6	150	5/16-24	8	3.8	16	7.6	4.1	105	9.1	232	1.84	0.82	H&L	1/4"	SV
<b>ÓRBITA 3/8" (10 mm)</b>																		
CP7215	894 107 2151	12,000	6	150	5/16-24	8	3.8	16	7.6	4.1	105	7.3	185	1.74	0.79	PSA	1/4"	NV
CP7215E	894 127 2151	12,000	6	150	5/16-24	8	3.8	16	7.6	4.1	105	7.3	185	1.74	0.79	H&L	1/4"	NV
CP7215CVE	894 127 2153	12,000	6	150	5/16-24	8	3.8	16	7.6	4.1	105	8.7	221	1.83	0.83	H&L	1/4"	CV
CP7215SVE	894 127 2152	12,000	6	150	5/16-24	8	3.8	16	7.6	4.1	105	9.1	232	1.84	0.82	H&L	1/4"	SV

Todos os modelos: Mangueira int. 10 mm (3/8") - @90 PSI (@6.3 Bar)

As especificações listadas servem apenas como referência. Verifique a documentação de cada ferramenta.



# Lixadeiras e Politrizes

## Lixadeiras Jitterbug

### CP7263E / CP7263CVE



**ERGONÔMICA  
E POTENTE**

#### CARACTERÍSTICAS

- Lixadeira retangular jitterbug de 3"x4-1/4" (74x109 mm)
  - Órbita de 2.5 mm (3/32")
  - Motor potente de 210 W
  - Empunhadura suave, design em lágrima para controle perfeito
  - Carcaça composta resistente à agentes químicos e impacto
  - Formato de Hook & Loop
- VANTAGENS**
- Conforto do operador com formato ergonômico em palma
  - Potente e fácil de usar
  - Design compacto ideal para lixar pequenas superfícies
  - 2.5 mm (3/32"): usada para lixamento final, acabamento, e pré-processos de polimento



Motor Eco change, ver página 58

### CP7264E / CP7264CVE



**ERGONÔMICA  
E POTENTE**

#### CARACTERÍSTICAS

- Lixadeira retangular jitterbug de 2 3/4x7-3/4" (70x198 mm)
  - Órbita de 2.5 mm (3/32")
  - Motor potente de 210 W
  - Empunhadura suave, design em lágrima para controle perfeito
  - Carcaça composta resistente à agentes químicos e impacto
- VANTAGENS**
- Conforto do operador com formato ergonômico em palma
  - Potente e fácil de usar
  - Design compacto ideal para lixar pequenas superfícies
  - Modelos de não vácuo (NV), vácuo central (CV)
  - 2.5 mm (3/32"): usada para lixamento final, acabamento, e pré-processos de polimento



Motor Eco change, ver página 58

### CP7266E / CP7266CVE



**ERGONÔMICA  
E POTENTE**

#### CARACTERÍSTICAS

- Lixadeira retangular jitterbug de 3 1/4"x5 (80x130 mm)
  - Órbita de 2.5 mm (3/32")
  - Motor potente de 210 W
  - Empunhadura suave, design em lágrima para controle perfeito
  - Carcaça composta resistente à agentes químicos e impacto
  - Formato de Hook & Loop
- VANTAGENS**
- Conforto do operador com formato ergonômico em palma
  - Potente e fácil de usar
  - Tamanho universal para uso versátil
  - 2.5 mm (3/32"): usada para lixamento final, acabamento, e pré-processos de polimento



Motor Eco change, ver página 58

### CP7267E / CP7267CVE



**ERGONÔMICA  
E POTENTE**

#### CARACTERÍSTICAS

- Lixadeira triangular jitterbug de 3 7/8" 5 5/8 (100x144 mm)
  - Órbita de 2.5 mm (3/32")
  - Motor potente de 210 W
  - Empunhadura suave, design em lágrima para controle perfeito
  - Carcaça composta resistente à agentes químicos e impacto
  - Formato de Hook & Loop
- VANTAGENS**
- Conforto do operador com formato ergonômico em palma
  - Potente e fácil de usar
  - Ideal para cantos por seu formato triangular
  - 2.5 mm (3/32"): usada para lixamento final, acabamento, e pré-processos de polimento



Motor Eco change, ver página 58

MODELO	NÚMERO DE PEÇA	VELOCIDADE LIVRE	TAMANHO DO DISCO		CONS. MÉDIO DE AR		CONS. DE AR EM CARGA		DIMENSÕES				PESO LÍQUIDO		TIPO DE DISCO	ENTRADA DE AR	VAC	
			in.	mm	cfm	l/s	cfm	l/s	ALTURA	COMPRIMENTO	in.	mm	lb	kg				
<b>ÓRBITA 2.5 mm (3/32")</b>																		
CP7263E	894 107 2650	10,000	3 x 4-1/4	74x109	9.0	4.3	18	8.5	3.9	100	6.1	155	1.45	0.63	H&L	1/4"	NV	
CP7263CVE	894 117 2650	10,000	3 x 4-1/4	74x109	9.0	4.3	18	8.5	3.9	100	7.7	195	1.20	0.68	H&L	1/4"	CV	
CP7264E	894 107 2640	10,000	2-3/4"x7-3/4"	70x198	9.0	4.3	18	8.5	3.9	100	7.8	198	1.54	0.70	H&L	1/4"	NV	
CP7264CVE	894 117 2640	10,000	2-3/4"x7-3/4"	70x198	9.0	4.3	18	8.5	3.9	100	9.4	240	1.65	0.75	H&L	1/4"	CV	
CP7266E	894 107 2660	10,000	3-1/4 x 5	80x130	9.0	4.3	18	8.5	3.9	100	6.5	165	1.45	0.66	H&L	1/4"	NV	
CP7266CVE	894 117 2660	10,000	3-1/4 x 5	80x130	9.0	4.3	18	8.5	3.9	100	7.9	200	1.56	0.71	H&L	1/4"	CV	
CP7267E	894 107 2670	10,000	3-7/8 x 5-5/8	100x144	9.0	4.3	18	8.5	3.9	100	7.9	200	1.45	0.66	H&L	1/4"	NV	
CP7267CVE	894 117 2670	10,000	3-7/8 x 5-5/8	100x144	9.0	4.3	18	8.5	3.9	100	9.4	240	1.56	0.71	H&L	1/4"	CV	

Todos os modelos: Mangueira int. 10 mm (3/8") - @90 PSI (@6.3 Bar)

As especificações listadas servem apenas como referência. Verifique a documentação de cada ferramenta.

# Lixadeiras e Politrizes

Lixadeiras com punho - Disco  $\varnothing$  150 mm (6")

## CP7255H/HE/HCVE



**LEVE  
E POTENTE**

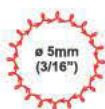

$\varnothing$  5mm  
(3/16")



Motor Eco change,  
ver página 58

### CARACTERÍSTICAS

- Lixadeiras orbitais aleatórias com punho de 150 mm (6")
- Órbita de 5 mm (3/16")
- Motor potente 210 W
- Empunhadura suave, design em lágrima para um controle perfeito
- Modelo sem vácuo em H&L ou disco PSA.
- Carcaça em material composto resistente a agentes químicos e impactos
- Punho com anti-estática

### VANTAGENS

- Conforto do operador com formato palm ergonômico
- Produtividade aumentada com nível baixo de vibração

## CP7215H/HE/HCVE



**LEVE  
E POTENTE**

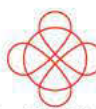

$\varnothing$  10 mm (3/8") Diâ. Órbita



Motor Eco change,  
ver página 58

### CARACTERÍSTICAS

- Lixadeiras orbitais aleatórias com punho de 150 mm (6")
- Órbita de 10 mm (3/8")
- Motor potente 210 W
- Empunhadura suave, design em lágrima para um controle perfeito
- Modelo de vácuo central em disco H&L
- Carcaça em material composto resistente a agentes químicos e impactos
- Punho com anti-estática

### VANTAGENS

- Conforto do operador com formato palm ergonômico
- Produtividade aumentada com nível baixo de vibração

## CP870



### LIXADEIRA DE DUPLA AÇÃO

### CARACTERÍSTICAS

- Lixadeira de aplicação geral com opções de rotativa ou orbital aleatória
- Disco de lixamento PSA
- Punho isolado e bloqueio de gatilho para prevenir arranques acidentais
- Regulador de potência para controle preciso

### VANTAGENS

- Conforto do operador
- Excelente para remoção e alisamento, processamento de chanfros e preparação pré-pintura



$\varnothing$  10 mm (3/8") Diâ. Órbita



Ver acessórios nas  
páginas 58 e 59



CP7215HCVE

MODELO	NÚMERO DE PEÇA	VELOCIDADE LIVRE	TAMANHO DO DISCO		VEIO	CONS. MÉDIO DE AR		CONS. DE AR EM CARGA		DIMENSÕES				PESO LÍQUIDO		TIPO DE DISCO	ENTRADA DE AR	VAC
			in.	mm		in.	cfm	l/s	cfm	l/s	ALTURA	COMPRIMENTO	in.	mm	lb			
<b>ÓRBITA 3/16" (5 mm)</b>																		
CP7255H	894 107 2554	11,000	6	150	5/16-24	9	4.2	18	8.5	3.8	96	11	285	1.93	0.88	PSA	1/4"	NV
CP7255HE	894 127 2554	11,000	6	150	5/16-24	9	4.2	18	8.5	3.8	96	11	285	1.93	0.88	H&L	1/4"	NV
CP7255HCVE	894 127 2555	11,000	6	150	5/16-24	9	4.2	18	8.5	3.8	96	11	285	1.93	0.88	H&L	1/4"	CV
<b>ÓRBITA 3/8" (10 mm)</b>																		
CP7215H	894 107 2154	11,000	6	150	5/16-24	9	4.2	18	8.5	3.8	96	11	285	2.03	0.92	PSA	1/4"	NV
CP7215HE	894 127 2154	11,000	6	150	5/16-24	9	4.2	18	8.5	3.8	96	11	285	2.03	0.92	H&L	1/4"	NV
CP7215HCVE	894 127 2155	11,000	6	150	5/16-24	9	4.2	18	8.5	3.8	96	11	285	2.03	0.92	H&L	1/4"	CV
CP870	T023990	10,000	6	150	5/16-24	8	3.9	18	8.5	4.7	120	10	255	4.25	1.93	PSA	1/4"	NV

Todos os modelos: Mangueira int. 10 mm (3/8") - @90 PSI (@6.3 Bar)

As especificações listadas servem apenas como referência. Verifique a documentação de cada ferramenta.



# Lixadeiras e Politrizes

Disco ø 178 mm (7") e ø 203 mm (8")

## CP7265S



### MOTOR ROBUSTO PARA PRODUTIVIDADE

#### CARACTERÍSTICAS

- Lixadeira vertical resistente
- Motor robusto de 500 W
- Exaustão abafada pelo punho para ventilação a partir da superfície de trabalho
- Entregue com 7" (178 mm)
- Interruptor de controle de velocidade
- Formato H & L para lixa de papel

#### VANTAGENS

- Potente motor para produtividade
- Conforto do operador maximizado
- Perfeito para desbaste em preenchimento, alisamento de solda, pintura, ferrugem e remoção de pedras

## CP7265P



### POLIMENTO PRODUTIVO

#### CARACTERÍSTICAS

- Politriz vertical para tarefas pesadas
- Motor robusto de 500 W
- Entregue com 7" (178 mm) e com 8" (200 mm) "flex-edge"
- Interruptor de controle de velocidade
- Exaustão abafada

#### VANTAGENS

- Potente motor para produtividade
- Conforto do operador maximizado
- Ideal para desbaste e polimento de metais, pintura, madeira ou de plástico para um acabamento suave e sem falhas

## CP7269S



### MOTOR ROBUSTO

#### CARACTERÍSTICAS

- Lixadeira angular para tarefas pesadas
- Motor robusto de 530 W
- Controle do acelerador anatômico para fácil manuseio
- Engrenagens cônicas resistentes e engrenagens em espiral
- Entregue com 7" (178 mm)
- Trava de eixo
- Trava do acelerador
- Encaixe para somente disco de fibra

#### VANTAGENS

- Potente motor para produtividade
- Baixa vibração e durabilidade
- Perfeito para alisamento de solda, pintura, ferrugem e remoção de pedras



Ver acessórios nas páginas 58 e 59

## CP7269P



### POLIMENTO VERSÁTIL

#### CARACTERÍSTICAS

- Politriz angular para trabalhos pesados
- Motor robusto de 500 W
- Desenvolvida em regulador de ar
- Entregue com 7" (178 mm) e 8" (200 mm) polimento "flex-edge"
- Interruptor de controle de velocidade
- Exaustão traseira abafada
- Trava do eixo
- Trava do acelerador

#### VANTAGENS

- Potente motor para produtividade
- Conforto do operador maximizado
- Excelente para desbaste e polimento plano e superfícies com contornos

MODELO	NÚMERO DE PEÇA	VELOCIDADE LIVRE	TAMANHO DO DISCO		VEIO	CONS. MÉDIO DE AR		CONS. DE AR EM CARGA		DIMENSÕES				PESO LÍQUIDO		ENTRADA DE AR
		rpm	in.	mm		in.	cfm	l/s	cfm	l/s	ALTURA	COMPRIMENTO		lb	kg	NPTF
CP7265S	894 100 8650	5,000	7	178	5/8-11	11.2	5.3	22.5	10.6	7.8	200	9.8	250	4.9	2.2	1/4"
CP7265P	615 193 9166	2,100	7	178	5/8-11	11.2	5.3	22.5	10.6	7.8	200	9.8	250	5.1	2.3	1/4"
CP7269S	894 107 8690	5,000	7	178	5/8-11	13.0	6.2	26.5	12.5	4.33	110	12.4	315	5.1	2.3	1/4"
CP7269P	894 107 8691	2,600	7	178	5/8-11	13.0	6.2	29.0	13.7	4.33	110	12.4	315	5.5	2.5	1/4"

Todos os modelos: Mangueira int. 10 mm (3/8") - @90 PSI (@6.3 Bar)

As especificações listadas servem apenas como referência. Verifique a documentação de cada ferramenta.

# Lixadeiras e Politrizes

Tamanho mini - disco  $\varnothing$  50 mm (2"),  $\varnothing$  75 mm (3") e  $\varnothing$  125 mm (5")

## CP9778



### RÁPIDA E PRECISA

#### CARACTERÍSTICAS

- Lixadeira tipo pistola de alta velocidade com disco de 125 mm (5")
- Desenvolvida em regulador de ar e acelerador de velocidade variável
- Motor robusto e com eficiência energética de 370 W
- Baixa vibração
- Para uso com lixa de papel com orifício de 7/8"
- Somente disco de fibra

#### VANTAGENS

- Ferramenta compacta ideal para pequenos trabalhos e áreas de difícil acesso
- Excelente para remoção de tinta, dar forma a enchimentos, suavização de soldas e remoção de ferrugem

## CP7202



### LIXAMENTO ROTATIVO INTELIGENTE

#### CP7202D Kit

Ver detalhes na página 58



#### CARACTERÍSTICAS

- Politriz de disco mini-pistola disco roloc de 75 mm (3")
- Empunhadura tipo pistola revestida com borracha
- Regulador de potência ajustável
- Gatilho progressivo com 2 dedos
- Saída de ar pelo punho com silenciador

#### VANTAGENS

- Compacta e leve
- Maximiza o controle do operador com ergonomia e, menos fadiga
- Trabalho com execução mais rápida e fácil
- Excelente para reparo em áreas pequenas



CP9778

## CP8210



### PESO LEVE E PRECISA

#### CP8210E

Mesmas características que CP8210 com 2 plugues de pino padrão europeu

#### CARACTERÍSTICAS

- Politriz elétrica de 6" (150 mm)
- Ferramenta leve e compacta
- Motor potente 7,3 AMP - 1,6 cv (1.200 W)
- Regulador de potência eletrônico
- Engrenagem única e durável para alto torque do
- Alça lateral multi-posições
- Plugues de 3 pinos padrão europeu com 4 m e cabo para trabalho pesado

#### VANTAGENS

- Controle preciso e flexibilidade
- Bom funcionamento
- Conforto do operador



Ver acessórios nas páginas 58 e 59

MODELO	NÚMERO DE PEÇA	VELOCIDADE LIVRE	TAMANHO DO DISCO		VEIO	POTÊNCIA		COMPRIMENTO APROXIMADO		PESO LÍQUIDO	
		rpm	in.	mm	in.	hp	kW	in.	mm	lb	kg
CP8210	894 108 2104	900/2,500	6	150	M14x2	1.6	1.2	19.6	500	5.7	2.6
CP8210E*	894 108 2105	900/2,500	6	150	M14x2	1.6	1.2	19.6	500	5.7	2.6

\* Não disponível para América do Norte

MODELO	NÚMERO DE PEÇA	VELOCIDADE LIVRE	TAMANHO DO DISCO		VEIO	CONS. MÉDIO DE AR		CONS. DE AR EM CARGA		DIMENSÕES				PESO LÍQUIDO		ENTRADA DE AR
		rpm	in.	mm	in.	cfm	l/s	cfm	l/s	ALTURA	COMPRIMENTO		lb	kg	NPTF	
CP9778	615 193 9778	14,000	5	125	7/16-20	13.0	6.1	26	12.0	4.7	120	8.2	203	2.2	1.00	1/4"
CP7202	894 107 2021	15,000	3	75	1/4-20	10.5	4.9	21	9.9	4.3	110	6.5	166	1.5	0.68	1/4"

Todos os modelos: Mangueira int. 10 mm (3/8") - @90 PSI (@6.3 Bar)

As especificações listadas servem apenas como referência. Verifique a documentação de cada ferramenta.



# Lixadeiras e Politrizes

Disco ø 50 mm (2") e ø 75 mm (3")

## CP7200



### REPARAÇÃO COM LIXAMENTO INTELIGENTE

#### CARACTERÍSTICAS

- Lixadeira mini-pistola orbital aleatória discos H&L de 50 mm (2") e 75 mm (3")
- Empunhadura tipo pistola revestida com borracha
- Regulador de potência ajustável
- Gatilho progressivo com 2 dedos
- saída de ar pelo punho com silenciador

#### VANTAGENS

- Compacta e leve
- Maximiza o controle do operador por ser mais ergonômica, menos fadiga
- Trabalho executado de maneira mais rápida e fácil
- Excelente para reparação de áreas pequenas

### CP7200S Kit

Ver detalhes na página 58



## CP7201



### REPARAÇÃO INTELIGENTE DE POLIMENTO

#### CARACTERÍSTICAS

- Politriz de disco mini-pistola disco H&L de 75 mm (3")
- Potente, resistente a falhas
- Empunhadura tipo pistola revestido com borracha
- Regulador de potência ajustável
- Gatilho progressivo com 2 dedos
- saída de ar pelo punho com silenciador

#### VANTAGENS

- Compacta e leve
- Maximiza o controle do operador por ser mais ergonômica, menos fadiga
- Trabalho executado de maneira mais rápida e fácil
- Excelente para reparação de áreas pequenas

### CP7201P Kit

Ver detalhes na página 58



CP7201



Ver acessórios nas páginas 58 e 59

MODELO	NÚMERO DE PEÇA	VELOCIDADE LIVRE	TAMANHO DO DISCO		VEIO	CONS. MÉDIO DE AR		CONS. DE AR EM CARGA		DIMENSÕES				PESO LÍQUIDO		ENTRADA DE AR
			in.	mm		in.	cfm	l/s	cfm	l/s	ALTURA		COMPRIMENTO		lb	
		rpm								in.	mm	in.	mm			NPTF
CP7200	894 107 2001	15,000	2 & 3	50 & 75	1/4-20	10.5	4.9	21	9.9	4.7	120	6.5	166	1.5	0.68	1/4"
CP7201	894 107 2014	2,500	3	75	1/4-20	10.5	4.9	18	8.5	5.1	130	6.5	166	1.7	0.79	1/4"

Todos os modelos: Mangueira int. 10 mm (3/8") - @90 PSI (@6.3 Bar)

As especificações listadas servem apenas como referência. Verifique a documentação de cada ferramenta.

# Lixadeiras e Politrizes

## Lixadeiras plana e de cinta

### CP9779



#### FLEXÍVEL E FÁCIL DE MANUSEAR

#### CARACTERÍSTICAS

- Capacidade de lixadeira de cinta de 10 mm (3/8") para serviço pesado
- Substituição com troca rápida da cinta
- Braço de lixamento ajustável
- Saída de ar pelo punho e entrada de ar giratória
- Punho revestido com borracha

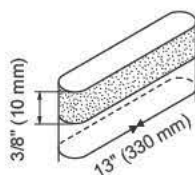

#### VANTAGENS

- Conforto do operador
- Excelente para remoção de tinta, lixamento de soldas e remoção de ferrugem em áreas apertadas

### CP9780



#### MANUSEAMENTO FÁCIL E REMOÇÃO RÁPIDA

#### CARACTERÍSTICAS

- Capacidade de lixadeira de cinta de 20 mm (3/4") para serviço pesado
- Substituição com troca rápida da cinta
- Braço de lixamento ajustável
- Saída de ar pelo punho e entrada de ar giratória
- Punho revestido a borracha

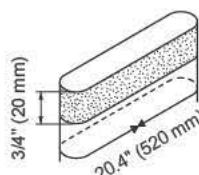

#### VANTAGENS

- Conforto do operador
- Excelente para remoção de tinta, lixamento de soldas e remoção de ferrugem em áreas apertadas

### CP7268



#### LIXAMENTO PLANO

#### CARACTERÍSTICAS

- Lixadeira reta de pistão duplo para serviços pesados
- Design robusto com pistão duplo
- Proteção premium CP
- Gatilho e punho para conforto fácil

#### VANTAGENS

- Conforto do operador e operação segura
- Ideal para remoção rápida de materiais, suavização de - carrocerias e para grandes superfícies



CP9779



Ver acessórios nas páginas 58 e 59

MODELO	NÚMERO DE PEÇA	VELOCIDADE LIVRE	CINTA EM FORMATO DE PAPEL		CONS. MÉDIO DE AR		CONS. DE AR EM CARGA		DIMENSÕES		PESO LÍQUIDO		ENTRADA DE AR
		rpm	in.	mm	cfm	l/s	cfm	l/s	in.	mm	lb	kg	NPTF
CP9779	615 193 9779	22,000	3/8x13	10x330	14	6.6	28	13.2	12	304	1.98	0.90	1/4"
CP9780	615 193 9780	20,000	3/4x20.4	20x520	15	7.0	30	14.0	15	380	3.30	1.50	1/4"
CP7268	894 107 2680	5,000	2.75x17.5	70x445	8.5	4.0	10.7	5.0	16.5	420	6.06	2.75	1/4"

Todos os modelos: Mangueira int. 10 mm (3/8") - @90 PSI (@6.3 Bar)

As especificações listadas servem apenas como referência. Verifique a documentação de cada ferramenta.



# Lixadeiras e Politrizes

## Peças e Acessórios



### CP7201P Kit

Peça nº. 8941172014

O kit inclui:

- (1) Mini politriz CP7201
- (1) Disco de polimento 75 mm (3")
- (2) Discos em composto de espuma de 90 mm (3,5") (branco/amarelo)
- (1) Disco com revestimento a lâ de 90 mm (3,5") e veio embalado num estojo de transporte para serviço pesado



### CP7202D Kit

Peça nº. 8941172021

O kit inclui:

- (1) Mini lixadeira de disco CP7202d
- (1) Disco de polimento 75 mm (3")
- (10) Discos de lixamento de 75 mm (3") de granulação 80, 100, e 120
- (1) discos de preparação de superfície fina, média e grossa de 75 mm (3") e veio embalado num estojo de transporte para serviço pesado

## KITS TUNE-UP E KITS DE REPARO

MODELO	KIT TUNE-UP	KIT DE REPARO
CP7225/55-3 Series	894 016 3459	205 052 2433
CP7215/55H Series	894 016 5875	205 052 2433
CP7215/25/55 Series	894 016 3459	205 052 2433
CP7263/64/66/67 Series	894 016 3459	
CP7265S/CP7265P	894 016 7963	
CP7269S/CP7269P	894 016 7963	
CP9778	205 050 6663	
CP9779	205 050 3853	
CP9780	205 050 3863	



### CP7200S Kit

Peça nº. 8941172001

O kit inclui:

- (1) Mini lixadeira de órbita aleatória CP7200S
- (1) Discos de polimento de 50 mm (2") e 75 mm (3")
- (10) Lixa de 50 mm (2") de granulação 320, 400 e 600 e chave de veios embalado num estojo de transporte para serviço pesado

## MOTOR ECO CHANGE



MODELO	NÚMERO DE PEÇA
CP7225-3 Series	894 016 8370
CP7255-3 Series	894 016 8371
CP7225 Series	894 016 8372
CP7255 / CP35.. Series	894 016 8373
CP7215 Series	894 016 8374

## DISCOS DE LIXAMENTO



MODELO	DESCRIÇÃO	NÚMERO DE PEÇA
CP7225/55/15(H)	Disco PSA com 15 furos ø 150 mm (6")	894 016 8235
CP7225/55/15(H)	Disco H&L com 15 furos ø 150 mm (6")	894 016 8236
CP7225/55/15(H)	Disco PSA com 6 furos ø 150 mm (6") 123g (apenas CP ferramentas)	894 016 3457
CP7225/55/15(H)	Disco H&L com 6 furos ø 150 mm (6") 123g (apenas CP ferramentas)	894 016 3458
CP7225/55/15(H)	Disco PSA com 6 furos ø 150 mm (6") 130g (pad universal)	894 015 8621
CP7225/55/15(H)	Disco H&L com 6 furos ø 150 mm (6") 130g (pad universal)	894 015 8690
CP7225/55/15(H)	Disco PSA ø 150 mm (6")	894 016 3455
CP7225/55/15(H)	Disco H&L ø 150 mm (6")	894 016 3456
CP3513/15	Disco PSA com 5 furos ø 125 mm (5")	894 016 6667
CP3512/14	Disco H&L com 5 furos ø 125 mm (5")	894 016 6668
CP3511	Disco PSA ø 125 mm (5")	894 016 6665
CP3510	Disco H&L ø 125 mm (5")	894 016 6666
CP7225/55-3	Disco PSA sem furo ø 75 mm (3")	894 016 7203
CP7200S/7201P	Disco H&L sem furo ø 75 mm (3")	894 015 8330
CP7200S	Disco H&L sem furo ø 50 mm (2")	894 015 8334
CP7265S/7269S	Disco de extremidade flexível e porca ø 170 mm (6.75")	KF129587
CP870	Disco PSA ø 150 mm (6")	CA145098

## ACESSÓRIOS DE LIXAMENTO

MODELO	DESCRIÇÃO	NÚMERO DE PEÇA
CP9778	Flange	205 048 5053
CP9778	Chave de haste	205 048 5043

## LIXA

MODELO	DESCRIÇÃO	NÚMERO DE PEÇA
CP7200S	ø 50 mm (2") granulação 320 (50 un) - H&L	894 015 8677
CP7200S	ø 50 mm (2") granulação 400 (50 un) - H&L	894 015 8678
CP7200S	ø 50 mm (2") granulação 600 (50 un) - H&L	894 015 8679
CP7200S	ø 75 mm (3") granulação 320 (50 un) - H&L	894 015 8680
CP7200S	ø 75 mm (3") granulação 400 (50 un) - H&L	894 015 8681
CP7200S	ø 75 mm (3") granulação 600 (50 un) - H&L	894 015 8682

ROLOCO DISCO DE PREPARAÇÃO DE SUPERFÍCIES (deve ser usado com o disco de reserva 3")

MODELO	DESCRIÇÃO	NÚMERO DE PEÇA
CP7202D	Disco de lixamento granulação 60 ø 75 mm (3") (5 un)	894 016 1712
CP7202D	Disco de lixamento granulação 80 ø 75 mm (3") (5 un)	894 016 1713
CP7202D	Disco de lixamento granulação 100 ø 75 mm (3") (5 un)	894 016 1714
CP7202D	Disco de lixamento granulação 120 ø 75 mm (3") (5 un)	894 016 1715
CP7202D	Disco de preparação de superfícies (fino) ø 75 mm (3") (5 un)	894 016 1716
CP7202D	Disco de preparação de superfícies (médio) ø 75 mm (3") (5 un)	894 016 1717
CP7202D	Disco de preparação de superfícies (disperso) ø 75 mm (3") (5 un)	894 016 1718
CP7265/69	Retentor de porcas	KF129586

## PLACA DE RESERVA

MODELO	DESCRIÇÃO	NÚMERO DE PEÇA
CP9778	Reserva ø 120 mm (4,75")	KF137214
CP9778	Reserva ø 95 mm (3,75")	KF137215
CP9778	Reserva ø 75 mm (3")	KF137216
CP7202D	Disco de polimento 3" ROLOCO: rosca fêmea 1/4 - 20 (deve ser usado com disco de preparação de superfícies)	CA158102

# Lixadeiras e Politrizes

## Peças e Acessórios

### ALMOFADAS DE LIXAMENTO

MODELO	DESCRIÇÃO	NÚMERO DE PEÇA
CP7263E	Almofada H&L 3"x4-1/4" (74X109 mm) - NV	894 016 8997
CP7263CVE	Almofada H&L 3"x4-1/4" (74X109 mm) - CV	894 016 8998
CP7264 Serie	Almofada H&L 2-3/4"x7-3/4" (70X198 mm) - CV	894 016 9002
CP7266E	Almofada H&L 3-1/4"x5" (80X130 mm) - NV	894 016 8999
CP7266CVE	Almofada H&L 3-1/4"x5" (80X130 mm) - CV	894 016 9000
CP7267 Serie	Almofada H&L 3-7/8"-5-5/8" delta (100x144 mm) - CV	894 016 9001

### CINTAS DE LIXAMENTO - PACOTE COM 10 CINTAS

MODELO	DESCRIÇÃO	NÚMERO DE PEÇA
CP9779	Cintas de granulação 60, 3/8"x13" (10x330 mm)	894 016 9003
CP9779	Cintas de granulação 80, 3/8"x13" (10x330 mm)	894 016 9004
CP9779	Cintas de granulação 100, 3/8"x13" (10x330 mm)	894 016 9005
CP9779	Cintas de granulação 120, 3/8"x13" (10x330 mm)	894 016 9006
CP9780	Cintas de granulação 60, 3/4"x20.4" (20x520 mm)	894 016 9007
CP9780	Cintas de granulação 80, 3/4"x20.4" (20x520 mm)	894 016 9008
CP9780	Cintas de granulação 100, 3/4"x20.4" (20x520 mm)	894 016 9009
CP9780	Cintas de granulação 120, 3/4"x20.4" (20x520 mm)	894 016 9010

### DISCOS DE POLIMENTO



MODELO	DESCRIÇÃO	NÚMERO DE PEÇA
CP7265/7269	ø 200 mm (8") Disco de lã	KF125423
CP7201	ø 90 mm (3,5") Disco de lã PSA	CA158110
CP7201	ø 50 mm (2") Disco de lã PSA	894 015 8774
CP7201	ø 90 mm (3,5") Disco de espuma mole PSA	CA158108
CP7201	ø 90 mm (3,5") Disco de espuma rígida PSA	CA158109
CP7201	ø 50 mm (2") Disco de espuma mole PSA	894 015 8772
CP7201	ø 50 mm (2") Disco de espuma rígida PSA	894 015 8773

### DISCOS DE POLIMENTO DE RESERVA

MODELO	DESCRIÇÃO	NÚMERO DE PEÇA
CP7201	ø 75 mm (3") Disco de polimento de reserva	894 015 8330
CP7201	ø 50 mm (2") Disco de polimento de reserva	894 015 8334

### DISCO DE EXTREMIDADE FLEXÍVEL

MODELO	DESCRIÇÃO	NÚMERO DE PEÇA
CP7268	Disco 70x445 mm (2-3/4"x17-1/2")	KF125457

### KIT DE EXTRAÇÃO PARA AUTO-VÁCUO



MODELO	DESCRIÇÃO	NÚMERO DE PEÇA
CP3512/13, CP7225/55/15SV(E)	Kit de extração de pó (incl. 1 saco para pó e respectiva mangueira para pó)	205 052 2453
CP3512/13, CP7225/55/15SV(E)	Conjunto de saco para pó (incl. 5 saco para pó)	205 052 3203
CP3512/13, CP7225/55/15SV(E)	Conjunto de saco para pó (incl. 1 saco para pó)	205 052 3063

### ADAPTADOR DE MANGUEIRA DE VÁCUO PARA LIXADEIRAS DE VÁCUO CENTRAL

MODELO	DESCRIÇÃO	NÚMERO DE PEÇA
CP7225/55CVE-3, CP3514/15, CP7225/55/15CV(E), CP7255/15HCVE, CP7263/64/66/67CVE	Adaptador de mangueira de vácuo ø 25 mm (1") / ø 32 mm (1 1/4")	615 350 1170
CP7225/55CVE-3, CP3514/15, CP7225/55/15CV(E), CP7255/15HCVE, CP7263/64/66/67CVE	Adaptador de mangueira de vácuo ø 25 mm (1") / ø 28 mm (1 1/8")	615 804 4480





# Marteletes & Desincrustadores





# Marteletes & Desincrustadores



## Encontre a ferramenta necessária para a aplicação:



### Martelete desincrustador de agulhas

Troca rápida 2 em 1 do desincrustador de agulhas e martelete cinzelador para maior disponibilidade.



### Marteletes cinzeladores tipo pistola

Marteletes cinzeladores tipo pistola incluindo seleção de corpo com amortecedor de vibração para melhorar o conforto do operador e minimizar a fadiga.

### Hastes

- haste redonda de 10,2 mm (0,401")
- haste sextavada de 10,2 mm (0,401")
- haste redonda de 12,7 mm (0,498")
- haste quadrangular de 12,7 mm (1/2")

# Marteletes & Desincrustadores

## CP7111



### RÁPIDO E POTENTE

#### CARACTERÍSTICAS

- Martelete com empunhadura tipo pistola
- Haste redonda padrão de 10,2 mm (0,401")
- Retentor de troca fácil para substituição rápida do acessório

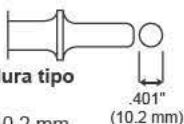

### CP7111 Kit

Ver detalhes na página 65



#### VANTAGENS

- Potente e econômico
- Ação de corte rápido
- Desenhado para todos os trabalhos gerais

## CP7111HEX



### RÁPIDO E POTENTE

#### CARACTERÍSTICAS

- Martelete com empunhadura tipo pistola
- Haste sextavada padrão de 10,2 mm (0,401")
- Retentor de troca fácil para substituição rápida do acessório

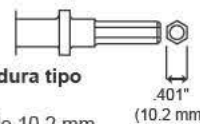

### CP7111HEX Kit

Ver detalhes na página 65



#### VANTAGENS

- Potente e econômico
- Ação de corte rápido
- Desenhado para todos os trabalhos gerais
- Cinzel, sem rotação durante o uso na superfície de trabalho

## CP7110



### MARTELETE PARA SERVIÇO PESADO

#### CARACTERÍSTICAS

- Martelete com empunhadura tipo pistola para serviço pesado
- Haste redonda padrão de 10,2 mm (0,401")
- Silenciador interno minimiza o som de exaustão
- Amortecimento único da vibração
- Gatilho progressivo para arranque lento

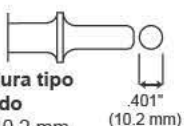

### CP7110 Kit

Ver detalhes na página 65



#### VANTAGENS

- Maximiza o conforto e o controle do operador
- Operação suave
- Baixa vibração para maximizar a produtividade



Ver acessórios na páginas 65-67

## CP7150



### MARTELETE PARA SERVIÇO PESADO

#### CARACTERÍSTICAS

- Martelete com empunhadura tipo pistola para serviço pesado
- Standard 10,2 mm (0,401") haste redonda
- O mais potente martelete da sua classe
- Curso do pistão mais longo para maior potência
- Silenciador integral minimiza o som de exaustão



### CP7150 Kit

Ver detalhes na página 65



#### VANTAGENS

- Excelente relação potência / peso
- Ação rápida e suporta utilização brusca
- Ferramenta ideal para aplicações pesadas

MODELO	NÚMERO DE PEÇA	INDICADOR	TAMPA DE REBITE A FRIO (DURAL)				DIÂMETRO E CURSO (AÇO)		SOPROS POR MIN.	HASTE DE JOGO DE REBITES CINZELADOS		CONS. DE AR EM CARGA		COMPRIMENTO TOTAL		PESO LÍQUIDO		ENTRADA DE AR
			Joule	in.	mm	in.	mm	in.		mm	in.	mm	cfm	l/s	in.	mm	lb	kg
CP7111	894 107 1110	7.2	1/4	6.4	3/16	4.8	3/4x2.63	19x67	3,000	0.401	10.2	25.0	11.8	6.7	171	3.5	1.6	1/4"
CP7111HEX	894 107 1111	7.2	1/4	6.4	3/16	4.8	3/4x2.63	19x67	3,000	0.401	10.2	25.0	11.8	6.7	171	3.5	1.6	1/4"
CP7110	894 107 1101	7.2	1/4	6.4	3/16	4.8	3/4x2.63	19x67	3,200	0.401	10.2	14.6	6.9	9.0	230	3.7	1.7	1/4"
CP7150	894 107 1500	9.5	5/16	7.9	1/4	6.4	3/4x3.5	19x89	2,300	0.401	10.2	25.0	11.8	8.9	225	4.2	1.9	1/4"

Todos os modelos: Mangueira int. 10 mm (3/8") - @90 PSI (@6.3 Bar)

As especificações listadas servem apenas como referência. Verifique a documentação de cada ferramenta.



# Marteletes & Desincrustadores

## CP7115



### DESINCRUSTADOR DE AGULHAS COMPACTO

#### CARACTERÍSTICAS

- Desincrustador de agulhas para aplicações gerais
- Compacto e peso leve
- Entregue com conjunto de agulhas 12x0.12" (3 mm)

#### VANTAGENS

- Ideal para atingir superfícies em espaços confinados
- Perfeito para remoção de ferrugem no chassis
- Limpeza maiores em tambores de rodas de aço
- Ideal para trabalhos de limpeza de superfície

## CP7120



### 2 FERRAMENTAS EM 1

#### CARACTERÍSTICAS

- Desincrustador de agulhas de aplicação geral
- Martetele cinzelador de solda flexível
- haste quadrangular de 12,7 mm (1/2")
- Retentor do cinzel de troca rápida
- Manga ajustável, agulhas de aço de 19x3 mm e cinzel com 35 mm de largura com alta resistência ao desgaste

#### VANTAGENS

- Potência e precisão
- Posições de operação flexíveis
- Ideal para trabalho de preparação de superfícies

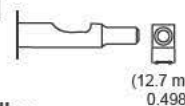

## CP7125



### DESINCRUSTADOR DE AGULHAS VERSÁTIL

#### CARACTERÍSTICAS

- Desincrustador de agulhas para aplicações gerais
- Punho com luva de borracha para melhor conforto
- Entregue com dois conjuntos de agulhas: 19x0.12" (3 mm) para uso padrão e 29x0.08" (2 mm) para o uso mais fino

#### VANTAGENS

- Perfeito para remoção de ferrugem no chassis
- Limpeza maiores em tambores de rodas de aço
- Ideal para trabalhos de limpeza de superfície



CP7125



Ver acessórios na páginas 65-67

MODELO	NÚMERO DE PEÇA	INDICADOR	TAMPA DE REBITE AFRIO		SOPROS POR MIN.	HASTE DE JOGO DE REBITES CINZELADOS		CONS. DE AR EM CARGA		COMPRIMENTO TOTAL		PESO LÍQUIDO		ENTRADA DE AR
			Joule	in.		mm	in.	mm	cfm	l/s	in.	mm	lb	
CP7115	894 107 1150	2.2	0.5x1.3	14x32	4000	-	-	4.1	2	11.4	290	2.9	1.3	1/4"
CP7120	894 107 1200	5.3	1x1.18	25x28.35	4800	0.498	12.7	4.0	1.9	18	457	6.2	2.8	1/4"
CP7125	894 107 1250	5	1x1.3	21x33.5	4000	-	-	4.6	2.2	12.8	325	6.2	2.8	1/4"

Todos os modelos: Mangueira int. 10 mm (3/8") - @90 PSI (@6.3 Bar)

As especificações listadas servem apenas como referência. Verifique a documentação de cada ferramenta.

# Marteletes & Desincrustadores

## Peças e Acessórios



### KITS DE MARTELETES

#### CP7111 Kit

Peça Nº. 8941171110

O kit inclui:

894 107 1110	CP7111 Hammer
A046073	Flat Chisel
A046078	Tapered Punch
A046075	Spot Weld Splitter
-	Single Blade Panel Cutter
A046076	Edging Chisel
205 048 7413	Quick Change Retainer
205 052 4123	Oiler



#### CP7111HEX Kit

Peça Nº. 8941171111

O kit inclui:

894 107 1111	CP7111H Hammer
CA155786	Flat Chisel
CA157107	Tapered Punch
CA155792	Spot Weld Splitter
-	Single Blade Panel Cutter
-	Edging Chisel
205 048 7413	Quick Change Retainer
205 052 4123	Oiler



#### CP7150 Kit

Peça Nº. 8941171500

O kit inclui:

894 107 1500	CP7150 Hammer
A046073	Flat Chisel
A046078	Tapered Punch
A046075	Spot Weld Splitter
-	Single Blade Panel Cutter
A046076	Edging Chisel
205 048 7413	Quick Change Retainer
205 052 4123	Oiler



#### CP7110 Kit

Peça Nº. 8941171101

O kit inclui:

894 107 1101	CP7110 Hammer
A046073	Flat Chisel
A046078	Tapered Punch
A046075	Spot Weld Splitter
-	Single Blade Panel Cutter
205 048 7413	Quick Change Retainer
205 052 4123	Oiler

### KIT TUNE-UP

MODELO	KIT TUNE-UP
CP7120	205 050 6933
CP7125	894 016 9838
CP7115	894 016 9996
CP7111/CP7111H	205 050 6823
CP7110	205 050 5083

### RETENTORES

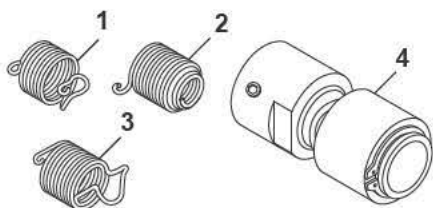

MODELO	TIPO	NÚMERO DE PEÇA	DESCRIÇÃO
CP7111	1	205 048 7413	Retentor de troca rápida
CP7111	1	A046095	Retentor de troca rápida
CP7111 & CP7150	2	A046096	Retentor em cortiço
CP7111	3	205 052 5333	Retentor zip-quick
CP7150	3	A046094	Retentor zip-quick feito nos EUA
CP7111 & CP7150	4	894 015 8924	Retentor de fechamento positivo
CP7111 /CP7110 & CP7150	4	A121721	Retentor de fechamento positivo feito nos EUA

### AGUJAS

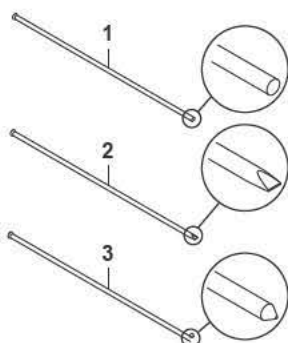

MODELO	TIPO	DIÂMETRO		COMPRIMENTO		QTDE EM PACOTE	NÚMERO DE PEÇA
		in.	mm	in.	mm		
CP7125	1	5/64	2	7	178	29	NP123905
CP7115, CP7125	1	5/64	2	7	178	100	615 399 8160
CP7115	1	1/8	3	5	127	12	895 101 1498
CP7120, CP7125	1	1/8	3	5	127	19	P136403
CP7115	1	1/8	3	7	178	12	NP123901
	1	1/8	3	7	178	19	894 015 9860
CP7120, CP7125	Aço de alta qualidade	1/8	3	7	178	19	P100146
	Aço inoxidável	1/8	3	7	178	19	P106454
	1	1/8	3	7	178	100	615 399 8170
	Anti faíscas	1/8	3	7	178	100	894 017 1565
CP7120, CP7125	1	1/8	3	7	178	250	NP137638
	2	1/8	3	7	178	100	615 399 8190
	3	1/8	3	7	178	100	615 399 8210

1- Tipo Plano: Tratamento com luz e efeito de polimento

2- Tipo Cinzel: Característica de superfície iluminada

3- Tipo Ponta: Escala muito rígida

Agulhas anti faísca: Centelha Fria para uso em áreas potencialmente explosivas.

Agulhas de aço inoxidável: Para uso em aplicações onde exista corrosão ou umidade, como na indústria de processamento de alimentos



# Acessórios



## CINZÉIS

### TIPO DE HASTE

Redondo .401"

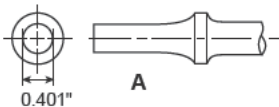

**CP7111/CP7110/CP7150**



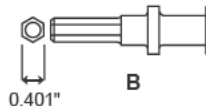



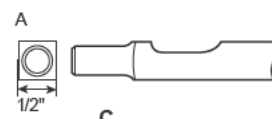



Hex .401"



**CP7111H**

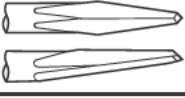

**CP7120**

DESENHO	DESCRIÇÃO	COMPRIMENTO		LARGURA		HASTE		
		in	mm	in	mm	A	B	C
		4	102	0,625	16			WP123997
	Cinzel a frio	7	180	0,5	12,7	A008542		
		7	180	0,75	19	A046073	CA155786	205 051 2803
		7,5	191	0,625	16			WP123996
		18	457	0,75	19	A046080		
	Cinzel raspador de substâncias viscosas	6,5	165	1	25	A046072		
	Separador de pontos de solda	7	180	1	25	A046075	CA155792	
	Cortadora com painel de lâmina dupla	7	180	1	25	A046071	CA155784	
	Talhadeira de porca	10	254	0,75	19	A046044		
	Cortador de rebites	6,5	165	0,625	16	A046050	CA155778	
	Cinzel de desincrustamento angular	6,5	165	1,375	35			WP123999
		7	180	1,25	32	A046063	CA155780	
	Raspador	6	152	1,75	44	A133907		
	Cinzel de ponta de diamante	7	180	0,3	7,6	A046064	CA155782	
		7,5	191	0,25	6			WP123995
	Cinzel de arestas	5,375	137	0,625	16	A046076		



## CINZÉIS

### TIPO DE HASTE

Redondo .401"

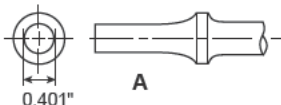

**CP7111/CP7110/CP7150**

Hex .401"

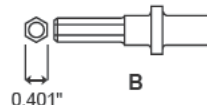

**CP7111H**

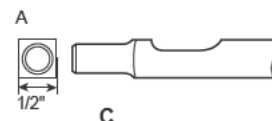

**CP7120**

DESENHO	DESCRIÇÃO	COMPRIMENTO		LARGURA		HASTE		
		in	mm	in	mm	A	B	C
	Cortador silenciador	7,5	191	-	-	A046077		
	Punção linear	7	180	0,5	12,7			WP123994
		7	180	0,512	13	A046074	CA155790	
	Punção cônica	7	180	0,1	2,5	A046078	CA157107	
	Pinça perfurante	5,5	140	-	-	A046054		
	Talhadeira de mancal	6,25	159	-	-	A046052		
	Haste cordão (Junta Universal)	4,25	108	0,625	16	A046057		
	Cinzel de remoção	3,5	89	0,125	3	A046087		
		3,5	89	0,188	5	A046088		
	Cinzel de remoção	3,5	89	0,25	6	A046089		
	Martelete de alisamento	3	76	1,25	32	A046090		
		3	76	1,75	44	A046091		
	Garfo separador	7	180	0,75	19	A046060		
		7	180	1	25	A046059		
	Cinzel de desincrustamento	7	180	1,375	35			WP123998
		7	180	1,97	50			894 016 2308
		7,5	191	3	76			894 016 2309
	Cinzel pontiagudo	7	180	-	-			205 051 2793





# Furadeiras





# Furadeiras



## Furadeiras tipo pistola

- Ideal para todas as tarefas de furação de carácter geral na indústria e manutenção
- Capacidade de furação até 13 mm (1/2") diâ. (em aço)
- Melhor punho ergonômico
- Punho lateral para suporte adicional recomendado para um melhor manuseio das furadeiras com maior capacidade de furação e torque superior



Furadeiras pneumáticas para furação em madeira, metal, plástico... A CP disponibiliza uma vasta gama de furadeiras, desde encaixes de 6 mm (1/4") a 13 mm (1/2"), de 500 a 4.200 rpm. Para obter a melhor qualidade de furação, a tabela seguinte ajuda-o(a) a seleccionar a furadeira mais adequada: dimensão dos furos, tipo de material, potência necessária...



## Furadeiras de cabeçote angular

- Ideal para aplicação em áreas de acesso restrito
- Capacidade de furação até 10 mm (3/8") diâ. (em aço)



## Furadeiras retas

- Principalmente furação de diâmetros inferiores a 10 mm (3/8") diâ. (em aço)
- Ideal para furação vertical

## Gama de furadeiras

MODELO	VELOCIDADE LIVRE	CAPACIDADE DE ENCAIXE		POTÊNCIA		NÚMERO DA PÁGINA	TIPO DE FERRAMENTA	
	rpm	in.	mm	hp	kW			
<b>FURADEIRA TIPO PISTOLA</b>								
<b>CP7300QRC</b>	2,700	1/4	6	0,27	0,20	61		
<b>CP7300R</b>	2,700	1/4	6	0,27	0,20	61		
<b>CP7300</b>	2,800	1/4	6	0,23	0,30	61		
<b>CP9285 / CP9287</b>	2,900	3/8	10	0,50	0,38	62		
<b>CP9790 / CP9792</b>	2,000	3/8	10	0,37	0,27	62		
<b>CP9286 / CP9288</b>	600	1/2	13	0,50	0,38	64		
<b>CP9789 / CP9791</b>	800	1/2	13	0,37	0,27	64		
<b>FURADEIRA RETA</b>								
<b>CP887</b>	2,700	3/8	10	0,27	0,20	63		
<b>FURADEIRA DE CABEÇOTE ANGULAR</b>								
<b>CP879</b>	1,800	3/8	10	0,27	0,20	63		

# Furadeiras

Furadeira de 1/4" (6mm)

## CP7300RQC



### ENCAIXE SEM CHAVE

#### CARACTERÍSTICAS

- Mini-furadeira compacta de 6 mm (1/4")
- Encaixe sem chave Jacob de qualidade industrial
- Punho ergonômico e leve
- Engrenagem planetária com dentes de latão para um desgaste reduzido e longo tempo de vida
- Exaustão ajustável

#### VANTAGENS

- Rápida, eficiente e excelente para áreas estreitas
- Excelente precisão para permitir o arranque e controle muito lentos
- Excelente para furação, afiação, alargamento e serragem de furos

## CP7300



### COMPACTA E PRECISA

#### CARACTERÍSTICAS

- Mini-furadeira compacta de 6 mm (1/4")
- Punho ergonômico e leve, apenas 0,61 kg
- Gatilho progressivo
- Broca não reversível e veloz a 2800 rpm
- Engrenagem planetária com dentes de latão para um desgaste reduzido e longo tempo de vida
- Exaustão ajustável
- Encaixe Jacob de qualidade industrial

#### VANTAGENS

- Rápida, eficiente e excelente para áreas estreitas por sua dimensão
- Excelente precisão para permitir o arranque e controle muito lentos ao longo do processo de furação
- Excelente para furação, afiação, alargamento e serragem de furos



Ver acessórios na página 73

## CP7300R

### COMPACTA E CONFORTÁVEL

## CARACTERÍSTICAS

- Mini-furadeira compacta de 6 mm (1/4")
- Punho ergonômico e leve, apenas 0,61 kg
- Gatilho progressivo
- Broca reversível rápida a 2700 rpm
- Engrenagem planetária com dentes de latão para um desgaste reduzido e longo tempo de vida
- Exaustão ajustável
- Encaixe Jacob de qualidade industrial

## VANTAGENS

- Rápida, eficiente e excelente para áreas estreitas com a sua dimensão
- Excelente precisão para permitir o arranque e controle muito lentos ao longo do processo de furação
- Excelente para furação, afiação, alargamento e serragem de furos



### CP7300R Kits

Ver detalhes na página 73



MODELO	NÚMERO DE PEÇA	VELOCIDADE LIVRE		POTÊNCIA		CAPACIDADE DE ENCAIXE		TORQUE MÁX.		CONS. MÉDIO DE AR		CONS. DE AR EM CARGA		COMPRIMENTO TOTAL		PESO LÍQUIDO		ENTRADA DE AR
		rpm		hp	kW	in.	mm	ft.lb	Nm	cfm	l/s	cfm	l/s	in.	mm	lb	kg	NPTF
CP7300RQC	894 107 3002	2,700		0.27	0.20	1/4	6	2.2	3.0	4.1	1.9	16.4	7.7	5	127	1.35	0.61	1/4"
CP7300R	894 107 3001	2,700		0.27	0.20	1/4	6	2.2	3.0	4.1	1.9	16.4	7.7	5	127	1.35	0.61	1/4"
CP7300	894 107 3000	2,800		0.30	0.23	1/4	6	2.4	3.3	4.1	1.9	16.4	7.7	5	127	1.35	0.61	1/4"

Todos os modelos: Eixo: 3/8-24 - Mangueira int. 10 mm (3/8") - @90 PSI (@6.3 bar)

As especificações listadas servem apenas como referência. Verifique a documentação de cada ferramenta.



# Furadeiras

## Furadeira de 3/8" (10mm)

### CP9285



#### POTÊNCIA E PRODUTIVIDADE

##### CARACTERÍSTICAS

- Furadeira tipo pistola para serviço pesado de 10 mm (3/8")
- Potente com motor de 380 W motor
- Rápido e eficiente a 2900 rpm
- Encaixe Jacob de qualidade industrial
- Punho ergonômico

#### CP9287

Mesmas características que CP9285 com encaixe sem chave



#### VANTAGENS

- Produtividade e durabilidade
- Maximiza o conforto do operador
- Potência adequada para muitas aplicações

### CP9790



#### POTENTE E REVERSÍVEL

##### CARACTERÍSTICAS

- Furadeira tipo pistola de 10 mm (3/8") para serviço pesado
- Potente com motor de 270 W motor
- Encaixe Jacob de qualidade industrial
- Punho com reversão e ergonômico
- Saída de ar pelo punho

#### CP9792

Mesmas características que a CP9790 sem chave de encaixe



#### VANTAGENS

- Produtividade e durabilidade
- Maximiza o conforto do operador
- Potência adequada para muitas aplicações
- Ferramenta ideal para furação e aparafusamento

#### CP9790 Kits

Ver detalhes na página 73



### CP879



#### FURADEIRA ANGULAR RETA PARA FÁCIL ACESSO

##### CARACTERÍSTICAS

- Furadeira angular de 10 mm (3/8") para serviço padrão
- Cabeçote compacto de perfil reduzido para acesso em espaços confinados
- Válvula de reversão para fácil mudança de direção
- Engrenagem de alto desempenho para durabilidade aumentada

#### VANTAGENS

- Furadeira compacta de cabeçote angular
- Controle do operador desde o arranque até à aproximação
- Ideal para furação e parafusamento em áreas confinadas

### CP887



#### LINHA POTENTE

##### CARACTERÍSTICAS

- Furadeira linear de 10 mm (3/8") para serviço padrão
- Encaixe Jacob de alto desempenho
- Regulador integrado para controle eficiente

#### VANTAGENS

- Potente e rápida
- Durabilidade e produtividade
- Ferramenta perfeita para furação vertical e para alcançar áreas confinadas



Ver acessórios na página 73

MODELO	NÚMERO DE PEÇA	VELOCIDADE LIVRE		POTÊNCIA		CAPACIDADE DE ENCAIXE		TORQUE MÁX.		CONS. MÉDIO DE AR		CONS. DE AR EM CARGA		COMPRIMENTO TOTAL		PESO LÍQUIDO		ENTRADA DE AR
		rpm		hp	kW	in.	mm	ft.lb	Nm	cfm	l/s	cfm	l/s	in.	mm	lb	kg	NPTF
CP9285	615 194 9285	2,900		0.5	0.38	3/8	10	3.9	5.3	5.3	2.5	21	9.9	6.5	165	2.4	1.10	1/4"
CP9287	615 194 9287	2,900		0.5	0.38	3/8	10	3.9	5.3	5.3	2.5	21	9.9	7.8	199	2.5	1.15	1/4"
CP9790	615 194 9790	2,000		0.37	0.27	3/8	10	3.5	4.8	6.0	2.8	24	11.3	6.5	165	3.1	1.40	1/4"
CP9792	615 194 9792	2,000		0.37	0.27	3/8	10	3.5	4.8	6.0	2.8	24	11.3	8.5	216	2.6	1.18	1/4"
CP879	T023999	1,800		0.27	0.20	3/8	10	3.3	4.4	5.3	2.5	21	9.9	8.3	210	2.3	1.02	1/4"
CP887	T025376	2,700		0.50	0.38	3/8	10	3.9	5.3	6.8	3.2	27	12.7	8.0	203	2.3	1.02	1/4"

Todos os modelos: Eixo: 3/8-24 - Mangueira int. 10 mm (3/8") - @90 PSI (@6.3 bar)

As especificações listadas servem apenas como referência. Verifique a documentação de cada ferramenta.

# Furadeiras

## Furadeira 1/2" (13 mm)

### CP9286



#### TORQUE ELEVADO E PRODUTIVIDADE

#### CARACTERÍSTICAS

- Furadeira tipo pistola de 1/2" (13mm) para serviço pesado

- Potente com motor de 380 W
- Encaixe Jacob de qualidade industrial
- Torque elevado: 20 Nm
- Punho ergonômico e punho lateral

#### CP9288

Mesmas características que CP9286 com encaixe sem chave



#### VANTAGENS

- Acomoda brocas de furadeira de maior tamanho
- Potente e resistente a perdas
- Ferramenta ideal para furação de orifícios de grande dimensão

### CP9789



#### REVERSÍVEL E COM BAIXA VELOCIDADE

#### CARACTERÍSTICAS

- Furadeira tipo pistola reversível de 1/2" (13 mm)

- Encaixe Jacob de qualidade industrial
- Baixa velocidade e torque elevado: 12,4 Nm
- Punho ergonômico e punho lateral
- Saída de ar pelo punho

#### CP9791

Mesmas características que CP9789 com encaixe sem chave



#### VANTAGENS

- Acomoda brocas de furadeira de maior tamanho
- Potente e resistente a perdas
- Ferramenta ideal para furação de orifícios de grande dimensão

MODELO	NÚMERO DE PEÇA	VELOCIDADE LIVRE		POTÊNCIA		CAPACIDADE DE ENCAIXE		TORQUE MÁX.		CONS. MÉDIO DE AR		CONS. DE AR EM CARGA		COMPRIMENTO TOTAL		PESO LÍQUIDO		ENTRADA DE AR
		rpm	hp	kW	in.	mm	ft. lb	Nm	cfm	l/s	cfm	l/s	in.	mm	lb	kg	NPTF	
CP9286	615 194 9286	600	0.50	0.38	1/2	13	14.8	20.0	6.0	2.8	24	11.3	7.0	177	4.0	1.80	1/4"	
CP9288	615 194 9288	600	0.50	0.38	1/2	13	14.8	20.0	6.0	2.8	24	11.3	9.9	251	3.3	1.51	1/4"	
CP9789	615 194 9789	800	0.37	0.27	1/2	13	9.1	12.4	6.0	2.8	24	11.3	7.0	177	4.0	1.80	1/4"	
CP9791	615 194 9791	800	0.37	0.27	1/2	13	9.1	12.4	6.0	2.8	24	11.3	9.3	237	3.1	1.42	1/4"	

Todos os modelos: Eixo: 3/8-24 - Mangueira int. 10 mm (3/8") - @90 PSI (@6.3 bar)

As especificações listadas servem apenas como referência. Verifique a documentação de cada ferramenta.

## Peças e Acessórios

### KITS DE FURADEIRA



#### CP7300R Kit Imperial

Peça Nº. 894 117 3001

O kit inclui:

- (1) Furadeira CP7300R
- (13) Brocas de furadeira - 1/16", 5/64", 3/32", 7/64", 1/8", 9/64", 5/32", 11/64", 3/16", 13/64", 7/32", 15/64", e 1/4"



#### CP9790 Kit Metric

Peça Nº. 615 194 0790

O kit inclui:

- (1) Furadeira CP9790
- (1) Bocal de ar
- (1) Chave de encaixe
- (13) Brocas de furadeira - 1/16", 5/64", 3/32", 7/64", 1/8", 9/64", 5/32", 11/64", 3/16", 13/64", 7/32", 15/64", e 1/4"

### KITS DE TUNE-UP

MODELO	KIT DE TUNE-UP
CP9285	205 050 6483
CP9287	205 050 3743
CP9790	205 050 6543
CP9792	205 050 6543
CP879	205 050 6523
CP9286	205 050 3753
CP9789	205 050 6563



### ENCAIXES DE FURADEIRA

MODELO	CAPACIDADE		MONTAGEM DE ROSCA	Nº. DE PEÇA DO ENCAIXE	TIPO	Nº. DE PEÇA DA CHAVE
	in.	mm				
CP7300	1/4	6	3/8-24	895 101 1473	Encaixe + Chave	205 0497 003
CP9285, CP9790, CP879, CP887	3/8	10	3/8-24	C142408	Encaixe + Chave	C142411
CP9286, CP9789,	1/2	13	3/8-24	205 048 6963	Encaixe + Chave	
CP7300RQC	1/4	6	3/8-24	894 016 2272	Encaixe sem chave	
CP9287, CP9792	3/8	10	3/8-24	205 050 2063	Encaixe sem chave	
CP9288, CP9791	1/2	13	3/8-24	205 050 2073	Encaixe sem chave	

### CONJUNTO DE MANGUEIRA DE EXAUSTÃO TRASEIRA - REDUTOR DE RUÍDOS



FERRAMENTA	NÚMERO DE PEÇA
CP879, CP887	205 051 2903

### PUNHO LATERAL



FERRAMENTA	NÚMERO DE PEÇA
CP9286, CP9288	205 049 8553
CP9789, CP9791	205 049 8543





# Ferramentas especiais





# Ferramentas especiais



**A CP disponibiliza uma vasta gama de Ferramentas especiais para responder as suas necessidades diárias de ferramentas pneumáticas:**

- *Serras*
- *Cortadores de alta velocidade*
- *Tesouras*
- *Pistolas automáticas*
- *Lixadeiras*
- *Limas pneumáticas*
- *Rebitadores*
- *Lápis gravadores*
- *Pistolas de limpeza*



# Ferramentas especiais

## Serras

### CP7900



#### COMPACTA E LEVE

#### CARACTERÍSTICAS

- Serra para serviço padrão
- Guia de guarda ajustável
- comprimento do curso de 10 mm (3/8")
- Inclui lâminas de serra 18T(1), 28T (1) e 32T(1)

#### VANTAGENS

- Compacta e leve
- Ferramenta ideal de uso periódico para todos os tipos de corte geral



CP7900

#### LÂMINA DE SERRA PARA CP7901



ACESSÓRIOS	NÚMERO DE PEÇA
18T Lâminas de serra (5)	894 015 8775
24T Lâminas de serra (5)	894 015 8776
32T Lâminas de serra (5)	894 015 8777

#### LÂMINA DE SERRA PARA CP7900



ACESSÓRIOS	NÚMERO DE PEÇA
18T Lâminas de serra (5)	CA146719
24T Lâminas de serra (5)	CA146720
32T Lâminas de serra (5)	CA146721

### CP7901

#### BAIXA VIBRAÇÃO

#### CARACTERÍSTICAS

- Serra para serviço pesado
- Baixa vibração
- Comprimento do curso de 10 mm (3/8")
- Grande potência e velocidade de 10000 batimentos por minuto
- Rotação de 360° da entrada de ar

#### VANTAGENS

- Design ergonômico para conforto e facilidade de manuseamento
- Maximiza o conforto e a produtividade do operador
- Ferramenta premium para todas as aplicações de corte



CP7901

#### CP7901 Kit

Peça Nº. 894 107 9010

O kit inclui:

- (1) Serra para serviço pesado CP7901
- (5) Lâminas de 18T, 24T, 32T cada
- (1) Entrada rotativa em um compartimento para serviço pesado



MODELO	NÚMERO DE PEÇA	BATIMENTOS POR MIN.	CURSO		CONS. MÉDIO DE AR		CONS. DE AR EM CARGA		COMPRIMENTO TOTAL		PESO LÍQUIDO		ENTRADA DE AR		MANGUEIRA INT.	
			in.	mm	cfm	l/s	cfm	l/s	in.	mm	lb	kg	NPTF	in.	mm	
CP7901	894 107 9011	10,000	1	10	1.4	0.6	5.5	2.6	9.0	229	1.9	0.86	1/4"	3/8	10	
CP7900	894 107 9000	10,000	3/8	10	1.4	0.6	5.5	2.6	8.5	216	1.3	0.59	1/4"	3/8	10	

@90 PSI (@6.3 bar) - As especificações listadas servem apenas como referência. Verifique a documentação de cada ferramenta.



# Ferramentas especiais

## Roda polidora, Cortador & Topia

### CP871



#### ALTA VELOCIDADE

#### CP871 Kit

Peça Nº. T025420

O kit inclui:

- (1) Roda polidora CP871
- (1) Mangueira chicote e mangueira de exaustão

#### CARACTERÍSTICAS

- Roda polidora a alta velocidade
- Controle de velocidade ajustável
- Encaixe de qualidade Jacob de 10 mm (3/8") para suporte de acessórios de revestimento
- Gatilho com bloqueio para prevenir arranque acidental
- Exaustão traseira

#### VANTAGENS

- Ideal para remendos, áreas de desbaste para recauchutagem e limpeza de moldes de pneus

### CP873



#### BAIXA VELOCIDADE

#### CP873 Kit

Peça Nº. T024362

O kit inclui:

- (1) Roda polidora CP873
- (1) Mangueira chicote e mangueira de exaustão

#### CARACTERÍSTICAS

- Roda polidora de baixa velocidade
- Controle de velocidade ajustável
- Encaixe de deslizamento de troca rápida
- Acelerador com bloqueio para prevenir arranque acidental
- Exaustão traseira

#### VANTAGENS

- Roda polidora mais popular do mercado
- Troca rápida e fácil do disco de revestimento
- Ideal para remendos, áreas de desbaste para recauchutagem e limpeza de moldes de pneus

### CP874



#### CORTE A ALTA VELOCIDADE

#### CARACTERÍSTICAS

- Cortadora de alta velocidade para serviço padrão
- Diâmetro do disco 73 mm (2-7/8")
- Regulador de velocidade ajustável
- Alavanca de segurança para prevenir arranque acidental
- Exaustão traseira

#### VANTAGENS

- Controle rigoroso e seguro
- Ideal para corte através de materiais compósitos, folha metálica, parafusos, etc.

#### DISCO PARA CP874



ACESSÓRIOS	NÚMERO DE PEÇA
Pacote com 5 discos (ø 2-7/8"x11/16"x3/8" - 73x1.6x9.52 mm)	CA155312

### CP9116



#### CONSTRUÇÃO ROBUSTA

#### CARACTERÍSTICAS

- 100 mm (4") para melhor alcance e fácil acesso em áreas restritas
- Empunhadura composta para reduzir a transmissão do ar frio para operadores
- 11 posições de swivel ajustável - 126° para melhor proteção do operador e maior visibilidade das operações de corte
- Alavanca do acelerador de segurança para impedir início acidental
- Swivel de entrada de ar a 360°

#### VANTAGENS

- Comprimento prolongado & Engrenagem Compacta
- Corpo Potente e Confortável e Ideal poderosa para o corte composto, metal, parafusos, ... especialmente em espaços apertados

MODELO	NÚMERO DE PEÇA	BATIMENTOS POR MIN.	TAMANHO DO ENCAIXE / DISCO		VELOCIDADE LIVRE rpm	CONS. MÉDIO DE AR		CONS. DE AR EM CARGA		COMPRIMENTO TOTAL		PESO LÍQUIDO		ENTRADA DE AR		MANGUEIRA INT.	
			in.	mm		cfm	l/s	cfm	l/s	in.	mm	lb	kg	NPTF	in.	mm	
CP871	T025372	-	3/8	10	22,000	3.2	1.5	13.0	6.1	8.0	203	1.7	0.79	1/4"	3/8	10	
CP873	T025374	-	3/8	10	2,800	3.2	1.5	13.0	6.1	8.3	210	2.2	1.02	1/4"	3/8	10	
CP874	T025375	-	2-7/8	73	22,000	3.1	1.4	12.5	5.9	7.2	184	1.7	0.79	1/4"	3/8	10	
CP9116	894 109 1160	-	4	100	14,000	4.0	1.9	-	-	14.8	370	3.7	1.80	1/4"	3/8	10	

@90 PSI (@6.3 bar) - As especificações listadas servem apenas como referência. Verifique a documentação de cada ferramenta.

# Ferramentas especiais

## Tesoura, pistola automática e lima pneumática

### CP835



#### BOM CONTROLE DO CORTE

#### CARACTERÍSTICAS

- Cortadora de serviço pesado
- Padrão punção de diâmetro 4,5 mm corta aço até 16 níveis (1,5 mm) e alumínio até 10 níveis (2,6 mm)
- Acesso fácil para punção e tipo caneta para substituição rápida
- Acionamento por alavanca para arranque a baixa velocidade
- 4 posições de corte opcionais

#### VANTAGENS

- Fácil de operar e controlar
- Perfeita para corte exato e melhor para cantos apertados e círculos
- Usada para corte de plástico, estanho, alumínio e outros metais

### CP9705



#### POTENTE E PRECISA

#### CARACTERÍSTICAS

- Lima pneumática de 5 mm
- Nível elevado de batimentos por minuto e potente
- Alavanca com bloqueio para prevenir arranque acidental
- Rotação de 360° da entrada de ar
- Punho de borracha
- Inclui 4 tipos de lima: plana, semi-cilíndrica, cilíndrica, triangular

#### VANTAGENS

- Excelente ferramenta para uso em áreas confinadas
- Ideal para trabalho preciso
- Remoção de rebarbas ou afiação de folha de metal, ferro ou plástico

### CP9710

Mesmas características que CP9705 com curso de 10 mm



#### LIMAS PARA CP9705 E CP9710

ACESSÓRIOS	NÚMERO DE PEÇA
5 mm (0.2") Lima retangular (5)	205 051 9113
5 mm (0.2") Lima redonda (5)	205 051 9123
5 mm (0.2") Lima meia volta (5)	205 051 9133
5 mm (0.2") Lima triangular (5)	205 051 9143
Entrada de ar giratória	205 052 3733

### CP710



#### PRECISA E COMPACTA

#### CARACTERÍSTICAS

- Lápis de gravação padrão
- Compacta e leve
- Lápis de ponta fina
- Apoio para o dedo almofadado para conforto
- Baixo consumo de ar

#### VANTAGENS

- Manuseamento fácil
- Conforto do operador
- Controle melhorado

### CP9885



#### PISTOLA CALAFETADORA

#### CARACTERÍSTICAS

- Pistola de calafetagem padrão
- Fluxo de material controlado por gatilho
- Aceita cartucho padrão: 50x210 mm (2"x8-1/2")

#### VANTAGENS

- Redução de tempo de mão-de-obra
- Fácil de manusear
- Conforto do operador



MODELO	NÚMERO DE PEÇA	BATIMENTOS POR MIN.	CONS. MÉDIO DE AR		CONS. DE AR EM CARGA		COMPRIMENTO TOTAL		PESO LÍQUIDO		ENTRADA DE AR	MANGUEIRA INT.	
			cfm	l/s	cfm	l/s	in.	mm	lb	kg		in.	mm
CP835	T022550	2,750	4.2	2.0	17	8.0	8.5	216	1.3	0.59	1/4"	3/8	10
CP9705	615 193 9705	12,000	1.5	0.7	6.0	2.8	8.0	204	1.2	0.56	1/4"	3/8	10
CP9710	615 193 9710	8,000	1.5	0.7	6.0	2.8	9.8	250	1.3	0.59	1/4"	3/8	10
CP710	T025257	14,000	0.6	0.3	2.5	1.2	5.2	133	1.1	0.50	1/4"	1/4	6
CP9885	615 197 9885	-	4.2	2.0	16.8	7.9	10.6	270	2.3	1.04	1/4"	3/8	10

@90 PSI (@6.3 bar) - As especificações listadas servem apenas como referência. Verifique a documentação de cada ferramenta.



# Ferramentas especiais

## Rebitadores

### CP9882

#### LEVE E ROBUSTO

#### CARACTERÍSTICAS

- Rebitador pneumático hidráulico
- Tamanho compacto
- Capacidade máxima de 3/16" (4,8 mm)
- Para rebites de cobre, alumínio e materiais mais suaves
- Alta resistência até 1.000 kg (2,200 lbs)
- Recipiente transparente com furos para uma rápida liberação de rebites
- Inclui: peças ponta para rebites de 3/32", 1/8", 5/32" e 3/16" (2,4, 3,2, 4 e 4,8 mm)

#### VANTAGENS

- Design simples para todo tipo de serviço em veículos
- Ótimo para painéis de reboque, placas de matrícula e painéis de carroçaria de automóveis



CP9882

### CP9883

#### LEVE E ROBUSTA

#### CARACTERÍSTICAS

- Rebitadora pneumática para manutenção em geral ou produção leve
- Tamanho compacto e corpo de composto
- Capacidade máxima de 3/16" (4,8 mm)
- Força de tração pesada: até 865 kg (1900 lb)
- Baixa vibração e nível de ruído
- Inclui: peças de bico de 2,4, 3,2, 4 e 4,8 mm (3/32", 1/8", 5/32" e 3/16)
- Impulsor de garra para rebites de 2,4 e 3,2 mm, garras, seringa, chaves de serviço e frasco de óleo

#### VANTAGENS

- Maior número de aplicações
- Durável, confiável e fácil de usar
- Maior conforto para o operador

### CP9884

#### FORÇA DE TRAÇÃO PESADA E ERGONÔMICA

#### CARACTERÍSTICAS

- Rebitadora pneumática para manutenção em geral ou produção leve
- Tamanho compacto e corpo de composto
- Capacidade máxima de 1/4" (6,4 mm)
- Força de tração pesada: até 1,6 T (3530 lb)
- Baixa vibração e nível de ruído
- Inclui: Peças de bico de parafuso único de 4,8 e 6,4 mm (3/16" e 1/4")
- Garras, seringa, chaves de serviço e frasco de óleo

#### VANTAGENS

- Maior número de aplicações
- Durável, confiável e fácil de usar
- Maior conforto para o operador

#### KIT TUNE-UP

MODELO	KIT DE TUNE-UP
CP9882	894 016 9881

MODELO	NÚMERO DE PEÇA	CARGA AXIAL MÁXIMA		CONS. MÉDIO DE AR		COMPRIMENTO TOTAL		PESO LÍQUIDO		ENTRADA DE AR	MANGUEIRA INT.	
		lb @ 85psi	kg	cfm	l/s	in.	mm	lb	kg		NPTF	in.
CP9882	894 109 8820	2,200	1,000	1	0,4	8,8	225	3,2	1,46	1/4"	3/8	10
CP9883	894 109 8830	1,900	865	1,2	0,5	11,8	300	3,2	1,46	1/4"	3/8	10
CP9884	894 109 8840	3,530	1,600	2,3	1,1	12,2	310	4,2	1,90	1/4"	3/8	10

@90 PSI (@6.3 bar) - Listed specifications are for reference only. Please check documents in each tool.



# Classic



Somente para mercado americano

Chaves de Impacto 1/2", 3/4" e 1"

Chaves de Catraca Esmirilhadeiras  
3/8" e 1/2"      1/4"

Esmirilhadeiras angulares  
4", 5" e 7"

Furadeiras  
3/8" e 1/2"

Marteleiros  
0.401" e 0.498"





# Classic

Quando alguns produtos ultrapassam as barreiras do tempo, e continuam sendo os mais conhecidos, esses produtos tornam-se clássicos.

A Chicago Pneumatic, tem o orgulho de lhe apresentar, de uma forma diferente, os produtos que você já conhece:

## A Linha Classic

Por décadas estas ferramentas tem executado seus trabalhos com excelência, portadoras de um estilo autêntico que irá surpreender você.



Somente para mercado americano



## Chaves de impacto

### CP828



**TRABALHO PESADO E DURÁVEL**

#### CP828 Kits

Ver detalhes na página 89



#### CARACTERÍSTICAS

- Chave de catraca de 3/8" para trabalho pesado
- Possui cabeçote antidescarrilhamento TriSpring patenteado pela CP
- Compacta, mas com potência e velocidade
- Engrenagens endurecidas

#### VANTAGENS

- Fácil acesso em áreas restritas
- Maior durabilidade
- Fácil reversão para alterações simples de sentido

Ver acessórios na página 89



### CP828H



**TRABALHO PESADO E DURÁVEL**

#### CP828HM Kit

Ver detalhes na página 89



#### CARACTERÍSTICAS

- Chave de catraca de 1/2" para trabalho pesado
- Possui cabeçote antidescarrilhamento TriSpring patenteado pela CP
- Compacta, mas com potência e velocidade
- Engrenagens endurecidas

#### VANTAGENS

- Fácil acesso em áreas restritas
- Maior durabilidade
- Fácil reversão para alterações simples de sentido

MODELO	NÚMERO DE PEÇA	UNIDADE DE SAÍDA	VELOCIDADE LIVRE	INTERVALO DE TORQUE		CONS. MÉDIO DE AR		CONS. DE AR EM CARGA		COMPRIMENTO TOTAL		PESO LÍQUIDO		ENTRADA DE AR		
		in.	rpm	ft.lb	Nm	ft.lb	Nm	cfm	l/s	cfm	l/s	in.	mm	lb	kg	NPTF
CP828	T022708	3/8	150	10	14	50	68	3.7	1.8	15	7.1	10	254	2.4	1.08	1/4"
CP828H	T022970	1/2	150	10	14	50	68	3.7	1.8	15	7.1	10	254	2.4	1.08	1/4"

Todos os modelos: Mangueira int. 10 mm (3/8") - @90 PSI (@6.3 Bar)

As especificações listadas servem apenas como referência. Verifique a documentação de cada ferramenta.



## Chaves de impacto

## CP734H

**DURABILIDADE E DESEMPENHO****CARACTERÍSTICAS**

- Chave de impacto de 1/2" de alto rendimento
- Embreagem DYNA-PACT banhada em óleo
- Botão de reversão com apenas uma mão e 4 ajustes de potência no aperto
- Máxima potência na reversão
- Compacta e ergonômica com punho de borracha

## CP734H Kits

Ver detalhes na página 89

**VANTAGENS**

- Embreagem proporciona uma operação suave e de extrema durabilidade
- Ferramenta versátil e potente ideal para todas reparações em geral e aplicações de manutenção



## CP772H

**DURABILIDADE A TODA PROVA****CARACTERÍSTICAS**

- Chave de impacto de 3/4" para serviço pesado
- Embreagem de pino banhado em óleo
- Botão de reversão com apenas uma mão e 4 ajustes de potência no aperto
- Máxima potência na reversão
- Empunhadura confortável

## CP772H-6

Mesmas características que CP772H com bigorna estendida de 152 mm (6")

**VANTAGENS**

- Ferramenta de funcionamento suave com durabilidade imbatível
- Ideal para trabalho em molas, manutenção de caminhões, ônibus, máquinas agrícolas e equipamentos de construção

## CP772H Kits

Ver detalhes na página 89



## CP797-6

**LÍDER DA INDÚSTRIA**

## CP797

Mesmas características que CP797-6

**CARACTERÍSTICAS**

- 1" Chave de impacto de alto rendimento
- Embreagem de garra oscilante
- Alto desempenho e durabilidade
- Gatilho progressivo
- Válvula de reversão conveniente

## CP797SP-6

Mesmas características que CP797-6 com #5 Retentor do soquete do furo #5

**VANTAGENS**

- Líder de mercado absoluto
- Embreagem proporciona uma operação suave e de extrema durabilidade
- Ideal para trabalho de alto volume em caminhões, ônibus e equipamentos pesados



Ver acessórios na página 89

## CP7778-6

**EFICIÊNCIA E POTÊNCIA**

## CP7778

Mesmas características que CP7778-6 com bigorna curta de 1"

**CARACTERÍSTICAS**

- Chave de impacto de 1" para trabalho pesado
- Embreagem de garra oscilante
- Alta eficiência do motor de 6 palhetas
- 3 posições de configurações de energia com controle direcional
- Exatidão inclinada para baixo
- Bigorna estendida Plus de 6"

**VANTAGENS**

- Motor altamente eficiente e econômico
- Ferramenta ideal para trabalho em auto centers, reparos gerais e manutenção



MODELO	NÚMERO DE PEÇA	UNIDADE DE SAÍDA	VELOCIDADE LIVRE	WORKING TORQUE (FW)		TORQUE DE TRABALHO (FW)		CONS. MÉDIO DE AR		CONS. DE AR EM CARGA		COMPRIMENTO TOTAL		PESO LÍQUIDO		ENTRADA DE AR
		in.	rpm	ft.lb	Nm	ft.lb	Nm	cfm	l/s	cfm	l/s	in.	mm	lb	kg	NPTF
CP734H	T024351	1/2	8,400	25-310	34-420	425	576	3.7	1.8	15	7.1	7.5	191	5.1	2.3	1/4"
CP772H	T024598	3/4	4,200	150-700	203-949	1,000	1,356	6.0	2.8	24	11.3	9.6	245	10.5	4.8	3/8"
CP772H-6	T024757	3/4	4,200	150-700	203-949	1,000	1,356	6.0	2.8	24	11.3	15.5	394	11.6	5.3	3/8"
CP797	T019139	1	4,200	150-900	203-1,220	1,400	1,898	10.0	4.7	60	18.9	15.5	394	27.0	12.3	1/2"
CP797-6	T013901	1	4,200	150-900	203-1,220	1,400	1,898	10.0	4.7	60	18.9	22.2	565	29.8	13.5	1/2"
CP797SP-6	T018653	#5 Spline	4,200	150-900	203-1,220	1,400	1,898	10.0	4.7	60	18.9	22.2	565	29.8	13.5	1/2"
CP7778	894 1077780	1	5000	100-1,100	136-1,491	1,620	2,200	8.7	4.1	35	16.5	13.4	355	22.2	10.1	1/2"
CP7778-6	894 1077786	1	5000	100-1,100	136-1,491	1,620	2,200	8.7	4.1	35	16.5	20.2	513	25.4	11.5	1/2"

CP734H/772H: Manguera int. 10 mm (3/8") - CP797: 13 mm (1/2") - @90 PSI (@6.3 Bar)

As especificações listadas servem apenas como referência. Verifique a documentação de cada ferramenta.



# Classic

## Parafusadeiras

### CP780



#### ALTA VELOCIDADE E AJUSTE EXTERNO

##### CARACTERÍSTICAS

- Embreagem deslizante com ajuste externo da embreagem
- Encaixe de troca rápida integrado
- Controle de reversão no gatilho
- Alta velocidade 1800 rpm

##### VANTAGENS

- Embreagem melhora produtividade e durabilidade
- Aperto rápido do parafuso
- Ferramenta ideal para reparações gerais, montagem mecânica, madeira, PVC e aplicações em carroceria

### CP781



#### TORQUE ELEVADO E DURABILIDADE

##### CARACTERÍSTICAS

- Embreagem deslizante com ajuste externo da embreagem
- Encaixe de troca rápida integrado
- Controle de reversão no gatilho
- Baixa velocidade 800 rpm e torque elevado: 8,5 Nm

##### VANTAGENS

- Embreagem melhora produtividade e durabilidade
- Ferramenta ideal para reparações gerais, montagem mecânica, madeira, PVC e aplicações em carroceria

### CP782



#### TORQUE ELEVADO EM LINHA

##### CARACTERÍSTICAS

- Embreagem deslizante com ajuste externo da embreagem
- Encaixe de troca rápida integrado
- Torque elevado: 8,5 Nm
- Válvula de avanço/retrocesso conveniente
- Inclui gancho de suspensão

##### VANTAGENS

- Embreagem melhora produtividade e durabilidade
- Aperto rápido do parafuso
- Ferramenta ideal para reparos em geral, montagem mecânica, madeira, PVC e aplicações em carroceria

### CP783



#### ALTA VELOCIDADE COM UM FORMATO REDUZIDO

##### CARACTERÍSTICAS

- Embreagem deslizante com ajuste externo da embreagem
- Encaixe de troca rápida integrado
- Alta velocidade 2000 rpm
- Válvula de avanço/retrocesso conveniente
- Baixo peso a 0,60 kg
- Inclui gancho de suspensão

##### VANTAGENS

- Embreagem melhora produtividade e durabilidade
- Tempos de ciclo mais rápidos
- Conforto do operador
- Ferramenta ideal para reparos em geral, montagem mecânica, madeira, PVC e aplicações em carroceria

MODELO	NÚMERO DE PEÇA	VELOCIDADE LIVRE	UNIDADE DE SAÍDA	INTERVALO DE TORQUE				CONS. MÉDIO DE AR		CONS. DE AR EM CARGA		COMPRIMENTO TOTAL		PESO LÍQUIDO		ENTRADA DE AR
		rpm	in.	in.lb	Nm	in.lb	Nm	cfm	l/s	cfm	l/s	in.	mm	lb	kg	NPTF
CP780	T025095	1,800	Hex. 1/4F	25	2.8	44	5.0	4	1.9	16	7.6	8.3	210	2.5	1.13	1/4"
CP781	T025096	800	Hex. 1/4F	25	2.8	75	8.5	4	1.9	16	7.6	8.9	226	3.0	1.36	1/4"
CP782	T025097	1,800	Hex. 1/4F	31	3.5	44	5.0	4	1.9	16	7.6	9.6	245	2.5	1.13	1/4"
CP783	T025098	2,000	Hex. 1/4F	10	1.1	25	2.8	4	1.9	16	7.6	8.9	226	1.3	0.6	1/4"

Todos os modelos: Mangueira int. 10 mm (3/8") - @90 PSI (@6.3 Bar)

As especificações listadas servem apenas como referência. Verifique a documentação de cada ferramenta.

## Retíficas retas e Esmerilhadeiras angulares

## CP860



## CP860E

Mesmas características que CP860 com pinça de 6 mm

## ÓTIMA DURABILIDADE

## CARACTERÍSTICAS

- Retífica reta curta para serviço pesado
- Pinça de 1/4"
- Motor robusto e eficiente de 370 W
- Regulador de ajuste de velocidade
- Bloqueador do acelerador
- Design quadrangular do punho para maior conforto

## VANTAGENS

- Ferramenta potente, durável e eficiente
- Controle preciso e conforto para o operador
- Excelente para limpeza de pneus, moldes, portas, relevos, motores e polimento e desbaste geral de alta velocidade

## CP860ES



## CP860ESE

Mesmas características que CP860ES com pinça de 6 mm

## ÓTIMA DURABILIDADE

## CARACTERÍSTICAS

- Retífica reta longa para serviço pesado
- Pinça de 1/4" pinça e haste estendida de 152 mm (6")
- Motor robusto de 370 W e com baixo consumo de energia
- Regulador de velocidade ajustável
- Alavanca com trava de segurança
- Design quadrangular do punho para um maior conforto

## VANTAGENS

- Ferramenta potente, durável e eficiente
- Controle preciso e conforto para o operador
- Excelente para limpeza de pneus, moldes, portas, relevos, motores e polimento e desbaste geral de alta velocidade

## CP854



## EFICIENTE E DURÁVEL

## CARACTERÍSTICAS

- Esmerilhadeira angular de 100 mm (4") para serviço pesado
- Motor potente de 450 W de alto desempenho
- Ferramenta leve com corpo em liga de alumínio
- Engrenagens biseladas em espiral no cabeçote angular

## VANTAGENS

- Desbaste eficiente em cantos apertados
- Ferramenta robusta e leve para máximo conforto do operador
- Excelente para preparação e suavização de soldas, remoção de ferrugem, rebarbas, junção de aço, ferro fundido e alumínio

## CP854E

Mesmas características que CP854 com guarda de 125 mm (5")



## CP857



## POTENTE E DURÁVEL

## CARACTERÍSTICAS

- Esmerilhadeira angular de 178 mm (7") para serviço pesado
- Motor potente de 932 W de alto desempenho
- Ferramenta leve com corpo em liga de alumínio
- Engrenagens cônicas em espiral no cabeçote angular

## VANTAGENS

- Eficiente na remoção rápida de materiais
- Vida prolongada e baixa vibração
- Ferramenta robusta, porém leve para máximo conforto do operador
- Excelente para preparação e suavização de soldas, remoção de ferrugem, rebarbas, junção de aço, ferro fundido e alumínio



Ver acessórios na página 89

MODELO	NÚMERO DE PEÇA	VELOCIDADE LIVRE		INDICADOR		CAPACIDADE MÁX. DA PINÇA/DISCO		VEIO	CONS. MÉDIO DE AR		CONS. DE AR EM CARGA		COMPRIMENTO TOTAL		PESO LÍQUIDO		ENTRADA DE AR
		rpm	hp	kW	in.	mm	in.		cfm	l/s	cfm	l/s	in.	mm	lb	kg	
CP860	T019704	24,000	0.5	0.37	1/4	6.4	-	-	10.5	4.9	21	9.9	5.7	146	1.3	0.57	1/4"
CP860E	T021136	24,000	0.5	0.37	-	6.0	-	-	10.5	4.9	21	9.9	5.7	146	1.3	0.57	1/4"
CP860ES	T023193	24,000	0.5	0.37	1/4	6.4	-	-	11.5	5.4	23	10.8	11.7	298	2.1	0.95	1/4"
CP860ESE	T023354	24,000	0.5	0.37	-	6.0	-	-	11.5	5.4	23	10.8	11.7	298	2.1	0.95	1/4"
CP854	T023186	12,000	0.7	0.45	4	100	3/8-24	-	6.0	2.8	24	11.3	9.0	229	3.7	1.70	1/4"
CP854E	T023187	12,000	0.7	0.52	5	125	M10	-	4.0	1.9	16	7.6	9.0	229	3.7	1.70	1/4"
CP857	T024387	7,500	1.2	0.93	7	178	5/8-11	-	12.0	5.7	24	11.3	13.1	334	6.2	2.83	1/4"

Todos os modelos: Mangueira int. 10 mm (3/8") - @90 PSI (@6.3 Bar)

As especificações listadas servem apenas como referência. Verifique a documentação de cada ferramenta.



# Classic

## Furadeiras

### CP785



#### DURÁVEL E SUAVE

##### CARACTERÍSTICAS

- Furadeira tipo pistola de 10 mm (3/8") para serviço padrão
- Motor potente de 380 W e econômico, resistente às perdas
- Engrenagem planetária com polia de tensão tripla
- Punho ergonômico
- Saída de ar pelo punho

#### CP785QC

Mesmas características que CP785 com encaixe sem chave



##### VANTAGENS

- Operação suave e tempo de vida da ferramenta prolongado
- Durabilidade sem igual
- Ferramenta ideal para todos os tipos de manutenção, reparação de veículos, caminhões e oficinas

### CP785H



#### DURABILIDADE E OPERAÇÃO SUAVE

##### CARACTERÍSTICAS

- Furadeira tipo pistola de 13 mm (1/2") para serviço padrão
- Motor potente com baixo consumo de energia e resistente a perdas
- Engrenagem planetária com polia de tensão tripla
- Punho lateral para conforto e controle

##### VANTAGENS

- Operação suave e tempo de vida da ferramenta prolongado
- Conforto do operador e segurança
- Ferramenta adequada para várias aplicações de furação de grande dimensão



Ver acessórios na página 90

### CP789R-26



#### TRABALHO PESADO E EFICIENTE

##### CARACTERÍSTICAS

- Furadeira tipo pistola de 10 mm (3/8") para serviços extremos
- Potente com motor de 380 W (0.5 hp)
- Gatilho progressivo e furação de precisão a alta velocidade a 2600 rpm
- Encaixe Jacob de qualidade industrial
- Engrenagem de rolamento de agulhas e operação sem óleo
- Punho com reversão e ergonômico

#### CP789R-42

Mesmas características que CP789R-26 com velocidade livre a 4200 rpm

##### VANTAGENS

- Maximiza o conforto do operador
- Produtividade acoplada à extrema durabilidade
- Ótima ferramenta para parafusamento, afiação e furação pesada

### CP789HR



#### TRABALHO PESADO E TORQUE ELEVADO

##### CARACTERÍSTICAS

- Furadeira tipo pistola de 13 mm (1/2") para serviço extremo
- Motor potente com 380 W, 21,1 Nm de torque
- Gatilho progressivo e baixa velocidade para furação de precisão a 500 rpm
- Encaixe Jacob de qualidade industrial
- Engrenagem de rolamento de agulhas
- Punho com reversão e ergonômico
- Manipulo lateral para conforto e controle

##### VANTAGENS

- Maximiza o conforto do operador
- Produtividade acoplada à extrema durabilidade
- Ferramenta perfeita para furação pesada, alargamento, serragem de furos e trabalhos que requerem torque elevado

MODELO	NÚMERO DE PEÇA	VELOCIDADE LIVRE		POTÊNCIA		CAPACIDADE DE ENCAIXE		TORQUE MÁX.		CONS. MÉDIO DE AR		CONS. DE AR EM CARGA		COMPRIMENTO TOTAL		PESO LÍQUIDO		ENTRADA DE AR
		rpm		hp	kW	in.	mm	ft.lb	Nm	cfm	l/s	cfm	l/s	in.	mm	lb	kg	NPTF
CP785	T022698	2,400		0.5	0.38	3/8	10	3.1	4.2	4.1	1.9	16.5	7.8	7.0	178	2.3	1.02	1/4"
CP785QC	T024242	2,400		0.5	0.38	3/8	10	3.1	4.2	4.1	1.9	16.5	7.8	7.0	178	2.3	1.02	1/4"
CP789-R26	T025180	2,600		0.5	0.38	3/8	10	3.1	4.2	7.5	3.5	30	14.2	7.0	178	2.5	1.13	1/4"
CP789-R42	T025198	4,200		0.5	0.38	3/8	10	1.9	2.5	7.5	3.5	30	14.2	7.0	178	2.5	1.13	1/4"
CP785H	T024134	500		0.5	0.38	1/2	13	11.3	15.4	4.1	1.9	16.5	7.8	7.7	197	3.0	1.36	1/4"
CP789HR	T025165	500		0.5	0.38	1/2	13	15.6	21.1	7.5	3.5	30	14.2	8.0	203	3.2	1.47	1/4"

Todos os modelos: Eixo: 3/8-24 - Mangueira int. 10 mm (3/8") - @90 PSI (@6.3 bar)

As especificações listadas servem apenas como referência. Verifique a documentação de cada ferramenta.

## Marteletes e Esmerilhadeiras de Cinta

### CP714



#### PRECISÃO E PRODUTIVIDADE

##### CARACTERÍSTICAS

- Martelete com punho tipo pistola para serviço pesado
- Gatilho de ação positiva para controle preciso ao longo de todo o intervalo de velocidade
- Regulador de velocidade
- Orientação do punho ergonômico

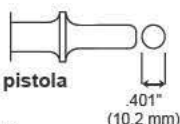

#### CP714 Kit

Ver detalhes na página 89



#### VANTAGENS

- Versátil, suportando uma vasta gama aplicações em carrocerias incluindo frente, escape, chassi
- Conforto e controle do operador



Ver acessórios na páginas 89-91

### CP717



#### MAIS POTÊNCIA

##### CARACTERÍSTICAS

- Martelete com punho tipo pistola para serviço pesado
- Haste redonda padrão de 12,7 mm (0,498")
- O martelete a pneumático mais potente da CP
- Gatilho de ação positiva

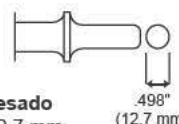

#### CP717 Kit

Ver detalhes na página 89



#### VANTAGENS

- Potência e precisão
- Posições de operação flexíveis
- Ferramenta ideal para corte profundo, rebitagem de parafusos e aplicações intensas and super duty applications

MODELO	NÚMERO DE PEÇA	INDICADOR	TAMPA DE REBITE A FRIO (DURAL)		(AÇO)		DIÂMETRO E CURSO		SOPROS POR MIN.	HASTE DE JOGO DE REBITES CINZELADOS		CONS. DE AR EM CARGA		COMPRIMENTO TOTAL		PESO LÍQUIDO		ENTRADA DE AR
			Joule	in.	mm	in.	mm	in.		mm	in.	mm	cfm	l/s	in.	mm	lb	
CP714	T012735	4.7	1/4	6.4	3/16	4.8	9/16x3.1	14x80	2,000	0.401	10.2	8.5	4.0	6.7	171	3.3	1.5	1/4"
CP717	T020120	7.3	1/4	6.4	3/16	4.8	3/4x2.7	19x68	1,800	0.498	12.7	13	5.9	7.5	190	4.4	2.0	1/4"

Todos os modelos: Mangueira int. 10 mm (3/8") - @90 PSI (@6.3 Bar)

As especificações listadas servem apenas como referência. Verifique a documentação de cada ferramenta.

### CP858



#### PRODUTIVIDADE E DURABILIDADE

##### CARACTERÍSTICAS

- Capacidade de lixadeira de cinta de 10 mm (3/8")
- Substituição com troca rápida da cinta
- Braço de lixamento ajustável
- Saída de ar pelo punho

#### VANTAGENS

- Excelente para remoção de tinta, lixamento de soldas e remoção de ferrugem em áreas apertadas

#### LIXADEIRAS DE CINTA - PACOTES COM 10 CINTAS

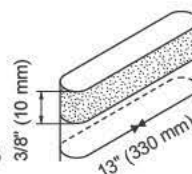

MODELO	DESCRIÇÃO	NÚMERO DA PEÇA
CP858	Cintas granulação 60, 3/8"x13" (10x330 mm)	894 016 9003
CP858	Cintas granulação 80, 3/8"x13" (10x330 mm)	894 016 9004
CP858	Cintas granulação 100, 3/8"x13" (10x330 mm)	894 016 9005
CP858	Cintas granulação 120, 3/8"x13" (10x330 mm)	894 016 9006

MODELO	NÚMERO DE PEÇA	VELOCIDADE LIVRE	CINTA EM FORMATO DE PAPEL		CONS. MÉDIO DE AR		CONS. DE AR EM CARGA		DIMENSÕES		PESO LÍQUIDO		ENTRADA DE AR
		rpm	in.	mm	cfm	l/s	cfm	l/s	in.	mm	lb	kg	
CP858	T025179	18,000	3/8x13	10x330	11	5.2	22	10.4	12	304	1.87	0.75	1/4"

Todos os modelos: Mangueira int. 10 mm (3/8") - @90 PSI (@6.3 Bar)

As especificações listadas servem apenas como referência. Verifique a documentação de cada ferramenta.



# Classic

## Serra, guilhotina e cortador

### CP881



#### SERRA ROBUSTA

##### CARACTERÍSTICAS

- Serra recíproca para serviço pesado
- Potência e velocidade em 9500 batimentos por minuto
- Construção pesada
- Guia de guarda ajustável
- Punho em borracha confortável
- Inclui lâmina de serra 32T(1)

##### VANTAGENS

- Corte do material com facilidade
- Potente e durável
- Ferramenta ideal para uso intensivo



Ver acessórios na página 89

### CP785S



#### CONFIÁVEL E POTENTE

##### CARACTERÍSTICAS

- Cortador tipo pistola de serviço pesado
- Motor potente e eficiente de 380 W para corte de aço até 18 níveis (1,1 mm)
- Engrenagem planetária com polia de tensão tripla
- Design de punho ergonômico

##### VANTAGENS

- Operação suave e tempo de vida prolongado
- Desempenho de corte confiável
- Excelente ferramenta para corte de cantos e ângulos em todos os tipos de alumínio, estanho e aço

MODELO	NÚMERO DE PEÇA	BATIMENTOS POR MIN.	CURSO		CONS. MÉDIO DE AR		CONS. DE AR EM CARGA		COMPRIMENTO TOTAL		PESO LÍQUIDO		ENTRADA DE AR	MANGUEIRA INT.	
			in.	mm	cfm	l/s	cfm	l/s	in.	mm	lb	kg		NPTF	in.
CP881	T023916	9,500	3/8	10	1.5	0.6	6.0	2.8	8.6	219	1.6	0.74	1/4"	3/8	10
CP785S	T023200	2,400	-	-	3.7	1.8	15	7.3	9.0	229	1.9	0.86	1/4"	3/8	10

### CP861



#### DURABILIDADE E POTÊNCIA

##### CARACTERÍSTICAS

- Cortador de alta velocidade para serviço pesado
- Diâmetro do disco 73 mm (2-7/8")
- Motor robusto de 380 W, com baixo consumo de energia
- Ferramenta leve: 0,74 kg
- Design quadrangular do punho para melhor empunhadura
- Alavanca de segurança para prevenir arranque acidental

##### VANTAGENS

- Potência, durabilidade e produtividade
- Excelente para corte através de materiais compostos, fibra de vidro, aço, parafusos, grampos e hangares

#### ACESSÓRIOS

##### LÂMINA DE SERRA PARA CP881

ACESSÓRIOS	NÚMERO DE PEÇA
18T Lâminas de serra (5)	CA146719
24T Lâminas de serra (5)	CA146720
32T Lâminas de serra (5)	CA146721



##### DISCO PARA CP861

ACESSÓRIOS	NÚMERO DE PEÇA
Embalagem de 5 discos (ø 2-7/8"x1/16"x3/8" - 73x1.6x9.52 mm)	CA155312



MODELO	NÚMERO DE PEÇA	BATIMENTOS POR MIN.		VELOCIDADE LIVRE	CONS. MÉDIO DE AR		CONS. DE AR EM CARGA		COMPRIMENTO TOTAL		PESO LÍQUIDO		ENTRADA DE AR	MANGUEIRA INT.	
		in.	mm		rpm	cfm	l/s	cfm	l/s	in.	mm	lb		kg	NPTF
CP861	T022039	2-7/8	73	20,000	10	4.5	20	9.0	7.8	197	1.6	0.7	1/4"	3/8	10

As especificações listadas servem apenas como referência. Verifique a documentação de cada ferramenta.

## Peças e acessórios



### KITS PARA CHAVE DE IMPACTO E CHAVE DE CATRACA



#### CP734H Kit/Kit Metric

Peça N°. T025163 / T025164

O kit inclui:

- (1) Chave de impacto de 1/2" CP734
- (5) Soquetes Imperiais - 1/2", 5/8", 3/4", 7/8" e 5/16" ou
- (5) Soquetes métricos (14, 16, 17, 19 e 22 mm)



#### CP772H Kit/Kit Metric

Peça N°. T025171 / T025162

O kit inclui:

- (1) Chave de impacto de 3/4" CP772H
- (4) Soquetes Imperiais 15/16", 1", 1-1/16" e 1-1/8" ou
- (4) Soquetes métricos (24, 27, 30 e 32 mm)



#### CP714 Kit

Peça N°. T025364

O kit inclui:

T012735	Martelete CP714
A046073*	Cinzel a frio
A046078*	Punção cônica
A046074	Punção linear
A046071	Cortador com painel (tubo) de lâmina dupla

\* Kit vem com 5° cinzel, acessórios de lado com 7° cinzel



#### CP828 Kit/Kit Metric

Peça N°. T024201 / T024493

O kit inclui:

- (1) Chave de catraca de 3/8" CP828
- (5) Soquetes Imperiais 3/8", 7/16", 1/2", 9/16" e 5/8" ou
- (5) Soquetes métricos (10, 13, 14, 16 e 17 mm)

#### CP828H Metric Kit

Peça N°. T024448

O kit inclui:

- (1) Chave de catraca de 1/2" CP828H
- (5) Soquetes métricos (10, 13, 14, 16 e 17 mm)

#### CP717 Kit

Peça N°. T025365

O kit inclui:

T020120	Martelete CP717
A047071	Cortador com painel (tubo) de lâmina dupla
A047050	Cortador de rebites
A047091	Punção cônica
A047074	Punção linear



### KITS TUNE-UP E REPARO

MODELO	KIT TUNE-UP	KIT DE REPARO	CABEÇOTE DE SUBSTITUIÇÃO
CP734H	CA147716	CA147717	
CP772H	CA149746	CA149747	
CP828 (D,N,E)	CA155086		CA155084
CP828H (D,N,E)	CA155086		CA155085
CP828H (A,K)	CA155086		CA155085
CP854/E	C138089		
CP797/CP797-6	CA131501		
CP7778/CP7778-6	894 017 0228		

### CAPAS DE PROTEÇÃO

FERRAMENTA	NÚMERO DE PEÇA	CAPAS DE PROTEÇÃO CONTRA IMPACTO
Capa de ferramenta em PVC		
CP734H	CA129405	
CP772H	CA124745	
CP797	CA138818	
FERRAMENTA	NÚMERO DE PEÇA	CAPAS DE PROTEÇÃO PARA CHAVES DE CATRACA
Capa para ferramenta em PVC		
CP828 (D, N, E)	CA133961	
CP828H (D, N, E)	CA133961	

### CAPA DE PROTEÇÃO PARA CP854 E CP857

DESCRIÇÃO	NÚMERO DE PEÇA
4" (100 mm) Guard	C136898
5" (125 mm) Guard	KF141860
7" (175 mm) Guard	C139081



### SILENCIADORES

FERRAMENTA	NÚMERO DE PEÇA
CP734H	894 016 8295
CP860	894 016 8296



### CONJUNTO DE MANGUEIRA DE EXAUSTÃO TRASEIRA PARA ESMERILHADEIRAS CP860, CP860E, CP860ES E CP860ESE

DESCRIÇÃO	NÚMERO DE PEÇA
Conjunto de mangueira de exaustão traseira, inclui:	CA127175
6" Mangueira chicote	CA046270
5" Mangueira para exaustão	KF127210
Ponteira acessória	KF127211
CP734H	CA148157



### MANDRIL PARA FURADEIRAS



MODELO	CAPACIDADE		MONTAGEM DA ROSCA	MANDRIL NÚMERO DA PEÇA	TIPO	CHAVE NÚMERO DA PEÇA
	in.	mm				
CP785, CP789R-26	3/8	10	3/8-24	C142408	Mandrill + Chave	C142411
CP785H, CP789HR	1/2	13	3/8-24	205 048 6963	Mandrill + Chave	
CP785QC	3/8	10	3/8-24	205 050 2063	Mandrill sem chave	



# Classic

## Peças e Acessórios



### RETENEDORES

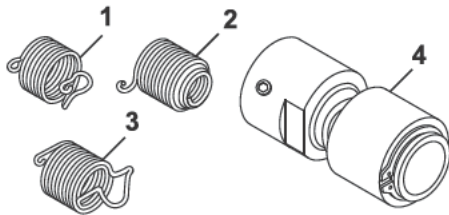

MODELO USADO	ART	NÚMERO DE PEÇA	DESCRIPCIÓN
CP714	1	205 048 7413	Cambio rápido
	1	A046095	Cambio rápido de alto rendimiento
	2	A046096	Colmena
	3	205 052 5333	Cambio de cremallera
	3	A046094	Cambio de cremallera de alto rendimiento fabricado en EE.UU.
	4	894 015 8924	Cambio rápido de bloqueo Posi
	4	A121721	Cambio rápido de bloqueo Posi fabricado en EE.UU.
	CP717	1	A047095
2		A047096	Colmen

### CINZÉIS

#### TIPO DE HASTE

Redondo .401"

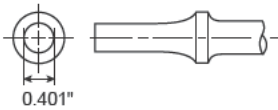

CP714



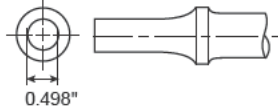









Redondo .498"

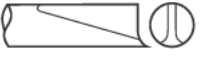

CP717

DESENHO	DESCRIÇÃO	COMPRIMENTO		LARGURA		HASTE	
		in	mm	in	mm	REDONDO .401"	REDONDO .498"
	Cinzel a frio	7	180	0,5	12,7	A008542	
		7	180	0,625	16	A046073	A047073
		18	457	0,75	19	A046080	
	Cinzel raspador de substâncias viscosas	6,5	165	1	25	A046072	
	Separador de pontos de solda	7	180	1	25	A046075	
	Cortadora com painel de lâmina dupla	7	180	1	25	A046071	A047071
	Talhadeira de porca	10	254	0,75	19	A046044	
	Cortador de rebites	6	152	0,75	19		A047050
		6,5	165	0,625	16	A046050	
	Cinzel de desincrustamento angular	7	180	1,25	32	A046063	A047051

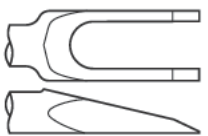
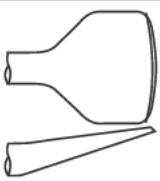
## Acessórios

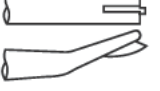
DESENHO	DESCRIÇÃO	COMPRIMENTO		LARGURA		HASTE	
		in	mm	in	mm	REDONDO .401"	REDONDO .498"
	Cortador silenciador	7,5	191	-	-	A046077	
	Punção linear	7	180	0,512	13	A046074	
		7	180	0,625	16	A089064	
	Frente punzón	7	180	0,498	12,5	A047074	
	Punzón cónico	7	180	0,3	7,6	A047078	
	Punção cônica	7	180	0,1	2,5	A046078	
	Pinça perforante	5,5	140	-	-	A046054	
	Talhadeira de mancal	6,25	159	-	-	A046052	
		7	180	-	-	A047052	
	Haste cordão (Junta Universal)	4,25	108	0,625	16	A046057	A047057
	Cinzel de remoção	3,5	89	0,125	3	A046087	
		3,5	89	0,188	5	A046088	
	Cinzel de remoção	3,5	89	0,25	6	A046089	
	Smoothing Hammer	3	76	1,25	32	A046090	A047091
		3	76	1,75	44	A046091	
	Martelete de alisamento	7	180	0,75	19	A046060	A047059
		7	180	1	25	A046059	
		7	180	1,25	32	A047061	
	Raspador	6	152	1,75	44	A133907	
	Cinzel de ponta de diamante	7	180	0,3	7,6	A046064	
	Cinzel de arestas	5,375	137	0,625	16	A046076	





# Acessórios de Linha de Ar





# Rede de linha de ar

As unidades de preparação de ar da Chicago Pneumatic foram desenvolvidas para ajudar você a obter o máximo desempenho de suas ferramentas.

Elas garantem quedas mínimas de pressão e, desta forma, perdas mínimas de energia no sistema de distribuição de ar, beneficiando o ambiente e cortando custos de operação.

A vida útil de suas ferramentas será ampliada através das unidades de preparação de ar e, conseqüentemente, haverá redução em seus custos de reparo, bem como menor tempo de inatividade de sua operação. Uma instalação de ar correta garante produtividade e boa economia total.

Secadores de ar e filtros podem causar uma queda de pressão de 0.2 - 0.3 bar (3-4 psi). No entanto, para muitas aplicações estes podem ser essenciais.

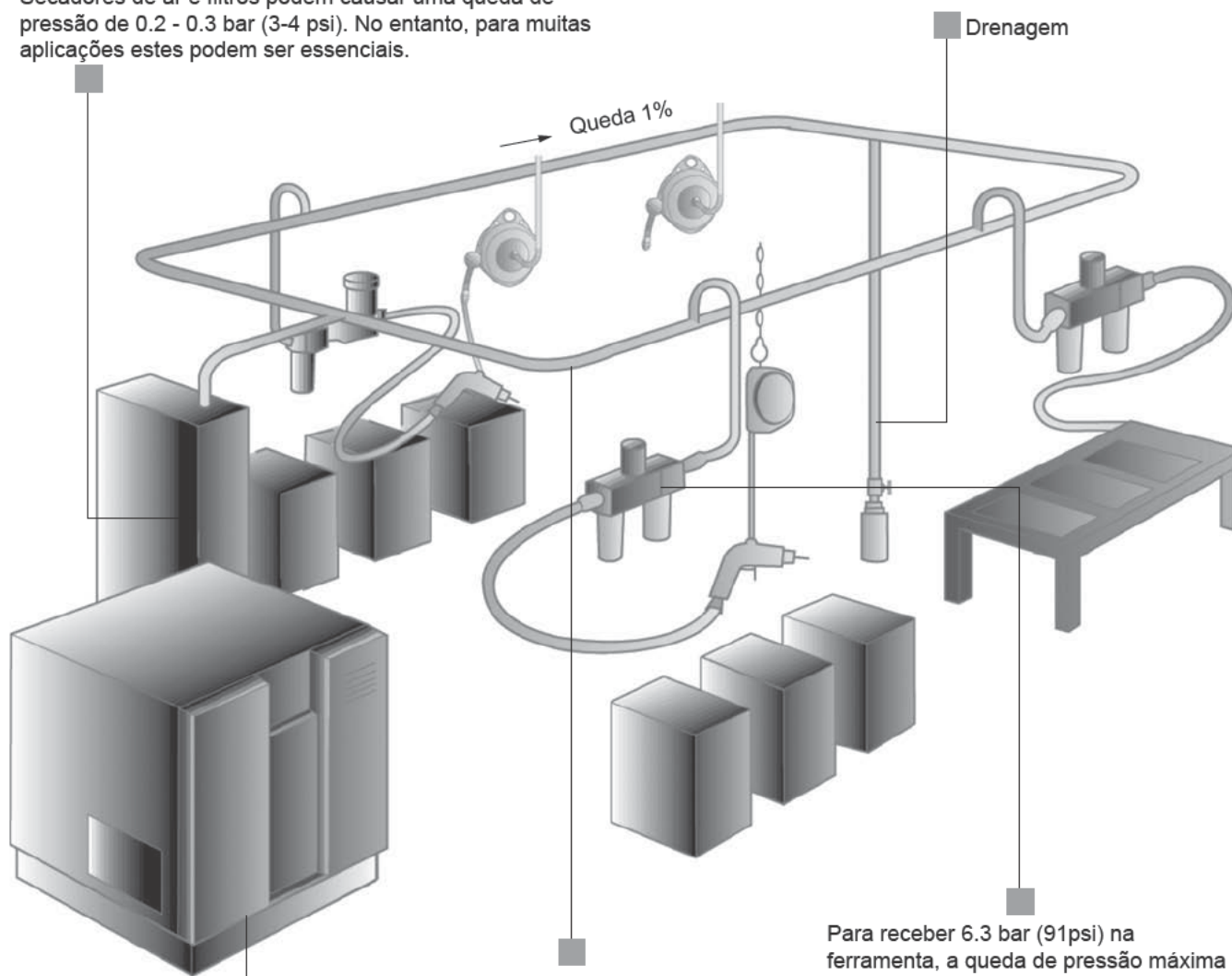

Uma rede cuidadosamente desenvolvida que elimina quedas de pressão. Recomenda-se um layout de anel principal com queda da ordem de 1%.

Para receber 6.3 bar (91psi) na ferramenta, a queda de pressão máxima dos acessórios de ar é de 0.6 bar (9 psi). Uma combinação de componentes de alto desempenho e engenharia cuidadosa pode garantir este resultado.

Um compressor normal pode atingir uma pressão de ar de até 7.5 bar (109 psi), dependendo das configurações de ativação e parada.

# Unidades de preparação de ar



## FILTROS, REGULADORES E LUBRIFICANTES

Por que deve-se usar um filtro, regulador e lubrificante?

O uso de filtro, regulador e lubrificante (nesta ordem) para preparação de ferramenta a ar é fortemente recomendada pela Chicago Pneumatic. A instalação de ar apropriada resultará em um melhor desempenho e maior vida útil de ferramenta. As unidades devem ser montadas o mais próximo possível, de preferência onde a mangueira esteja conectada ao sistema. Para atingir seu valor máximo, estas unidades devem ser verificadas regularmente por trabalhadores da manutenção ou os próprios operadores.

### FILTRO DE AR

O filtro separa impurezas como água e partículas sólidas.

O não uso de filtros nas ferramentas pneumáticas ocasiona uma vida útil menor, custos de manutenção mais elevados e menor eficiência. Sistemas de ar antigos com secadores por resfriamento geram muita ferrugem e o uso das ferramentas sem um filtro de ar pode danificá-las em menos de uma semana.

A Chicago Pneumatic filtra aproximadamente até 98% da água ao funcionar no intervalo de operação. Todos os três tipos (pequeno, médio e grande) oferecem queda de pressão baixíssima.

### REGULADOR

O regulador garante que a pressão de trabalho pré-definida se mantenha constante, independente de variações de pressão e entrada de ar e pequenas variações de taxa de pressão de ar. Por exemplo, uma pressão de 1 bar superior ao necessário resulta em um aumento de 16% no consumo de ar.

Reguladores controlados por molas agem rápido e desta forma devem ser usados para todos os tipos de ferramentas pneumáticas.

### LUBRIFICANTES

O não uso de lubrificantes ocasiona troca mais freqüente das palhetas do motor da ferramenta. A vida útil das ventoinhas deve diminuir para até 1/10 do tempo de trabalho normal. O lubrificante a base de óleo é o tipo mais comum. Ele oferece uma onda de óleo à mangueira de ar.

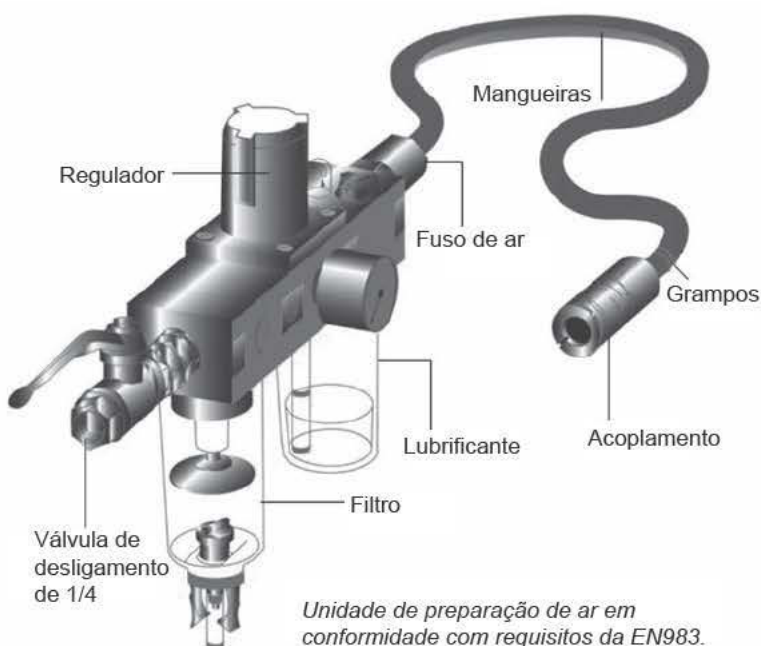

Unidade de preparação de ar em conformidade com requisitos da EN983.

PRESSÃO DE FERRAMENTA	CONSUMO DE AR
91 psi (6 bar)	100 %
101 psi (7 bar)	110 %
116 psi (8 bar)	125 %

Diferentes tipos de FRL	Tamanho de porta	Fluxo de ar sob 6 bars L/S CFM (l/s)
Unidades pequenas	1/4	Até 19 (9)
	3/8	Até 29.7 (14)
Unidades médias	1/2	Até 78.4 (37)
Unidades grandes	1	Até 175.9 (83)



# Unidades de preparação de ar

## CARACTERÍSTICAS E BENEFÍCIOS



Alta capacidade de fluxo de ar: até 220 cfm (104 l/s) para a maioria das aplicações. Disponível nos kits: 1/4", 1/2", 3/4", BSP ou NPT, unidades de 2 ou 3 etapas ou kits individuais. Design durável incluindo esferas de metal de liberação rápida para trabalho pesado.

- (1) Indicador de nível de líquidos para melhor leitura.
- (2) Filtro com elemento 5µm pré-instalado para melhorar a limpeza de ar e com válvula de drenagem automática.
- (3) Enviado com manômetro de 0-10 bar (0-145 PSI) com unidades métricas e imperiais.
- (4) 145 – 245 PSI (10-17 bar) de pressão máxima de entrada/saída.
- (5) Lubrificante de micro névoa para melhorar taxa de ar/óleo
- (6) Válvula de drenagem automática
- (7) Drenagem automática



Fluxo máx. de ar Δ 14.5 PSI (1 bar)



LUBRIFICANTE DE REGULADOR DE FILTRO COM BARRA DE PRESSÃO (0-150PSI - 0-10 BAR)	ROSCA	FLUXO MÁX. DE AR		PRESSÃO MÁX.	CAPACIDADE DE ÓLEO		Nº DE PEÇA	
		in.	cfm		l/s	Inlet (psi/bar)	oz	ml
2 ETAPAS	1/4 G	24	11	150/10	3.4	100	894 016 8515	894 016 8478
2 ETAPAS	1/2 G	110	50	246/17	6.8	201	894 016 8517	894 016 8480
2 ETAPAS	3/4 G	220	100	246/17	6.8	201	894 016 8519	894 016 8483
3 ETAPAS	1/4 G	24	11	150/10	3.4	100	894 016 8516	894 016 8479
3 ETAPAS	1/2 G	110	50	246/17	6.8	201	894 016 8518	894 016 8481
3 ETAPAS	3/4 G	220	100	246/17	6.8	201	894 016 8520	894 016 8484

Incluso nas unidades: filtro 5µm, manômetro 0-150 psi - 0-10 bar, lubrificante de micro névoa, válvula de drenagem automática

UNIDADE DE FILTRO	ROSCA	Nº DE PEÇA		
		pol.	NPT	BSP
1 ETAPA	1/4 G	894 016 9091	894 016 9090	
1 ETAPA	1/2 G	894 016 9099	894 016 9098	
1 ETAPA	3/4 G	894 016 9107	894 016 9106	

UNIDADE REGULADORA	ROSCA	Nº DE PEÇA		
		pol.	NPT	BSP
1 ETAPA	1/4 G	894 016 9093	894 016 9092	
1 ETAPA	1/2 G	894 016 9101	894 016 9100	
1 ETAPA	3/4 G	894 016 9109	894 016 9108	

MANÔMETRO	TAMANHO		Ø	PRESSÃO MÁX.	Nº DE PEÇA
	pol.	mm			
1/8" - 0-10	1/8"G	1.57	40	150 PSI (10bar)	894 016 9178
1/8" - 0-10	1/8"NTP	1.57	40	150 PSI (10bar)	894 016 9179
1/8" - 0-10	1/8"G	1.97	50	150 PSI (10bar)	894 016 9180
1/8" - 0-10	1/8"NTP	1.97	50	150 PSI (10bar)	894 016 9181

SUORTE PORTÁTIL	Nº DE PEÇA
COMPATÍVEL COM TODOS OS TANHOS DE UNIDADE DE FRL DA CP	894 016 9114



UNIDADE DE LUBRIFICADOR	ROSCA	Nº DE PEÇA		
		pol.	NPT	BSP
1 ETAPA	1/4 G	894 016 9095	894 016 9094	
1 ETAPA	1/2 G	894 016 9103	894 016 9102	
1 ETAPA	3/4 G	894 016 9111	894 016 9110	

REGULADOR DE FILTRO	ROSCA	Nº DE PEÇA		
		pol.	NPT	BSP
1 ETAPA	1/4 G	894 016 9097	894 016 9096	
1 ETAPA	1/2 G	894 016 9105	894 016 9104	
1 ETAPA	3/4 G	894 016 9113	894 016 9112	

UNIDADE PARA PISTOLA DE PINTURA	Nº DE PEÇA
Filtro 0.01µM	894 016 9826

Lubrificação, consulte a página 106



# Mangueiras



A Chicago Pneumatic oferece as mangueiras da mais alta qualidade em PVC, borracha e poliuretano na linha industrial para atender às diferentes necessidades de aplicações com ferramentas pneumáticas.

Além disto, a série EFFI foi desenvolvida com recursos especiais, como baixo peso e flexibilidade para atender às demandas mais ergonômicas, além de ser antiestática para aplicações com exigências ESD.

## MANGUEIRAS

### RECOMENDAÇÕES DE MANGUEIRAS

DESCRIÇÃO	EFFI PVC ESD	EFFI PVC	EFFI MÁX.	PVC	POLIURETANO	BORRACHA
Empilhável	+++	+++	++	++	++	+
Leve	+++	+++	++	++	++	+
Uso externo	++	++	+++	+	+	+++
Resistentes a faíscas	-	-	+++	-	-	+++
Ambientes pesados	++	++	+++	+	++	+++
Antiestático	+++	-	+++	-	-	+++
Intervalo de temperatura	-5 a +140F° -15 a +60°C	-13 a +140F° -25 a +60°C	-40 a +194F° -40 a +90°C	-13 a +140F° -25 a +60°C	-22 a +176F° -30 a +80°C	-40 a +194F° -40 a +90°C



No fluxo de ar recomendado a queda de pressão é de 2.9 PSI/0,2bar com um comprimento de mangueira de 16 pés/5m. Recomenda-se utilizar um tamanho em diâmetro para cada 32,8 pés/10m de comprimento de mangueira.

## SÉRIE EFFI

A série EFFI da CP é uma linha especial de mangueiras desenvolvidas com recursos especiais, como antiestaticidade, leveza extrema, resistência e durabilidade que ajudarão o operador a maximizar a produtividade de ferramenta.

### MANGUEIRAS DE PVC EFFI ESD

Desenvolvidas para fabricantes de dispositivos sensíveis a eletrostaticidade (eletrônico, rádio, comunicações...)

- Antiestáticas
- Sem silicone
- Extra flexível



DIMENSÕES (IDxOD)		COMPRIMENTO		PRESSÃO MÁX. DE TRABALHO*	FLUXO DE AR		PESO POR 98 pés/30m		Nº DE PEÇA
pol. ID	mm	pés	m	PSI (bar)	cfm	l/s	libras	kg	
1/4	6x11	98.5	30	145 (10)	8.5	4.0	5.1	2.3	615 810 8430
5/16	8x12	98.5	30	130 (9)	15.8	7.5	5.7	2.6	615 810 8440
3/8	10x14	98.5	30	116 (8)	27.6	13	5.9	2.7	615 810 8450
1/2	13x18	98.5	30	101 (7)	44.5	21	10.8	4.4	615 810 8460

\* Com fator de segurança de 37.4 sob 68F° (3 a 20°C) (no máximo de +140F° (+60°C) a pressão de operação deve ser reduzida em 50%)

### MANGUEIRAS DE PVC EFFI

Para aplicações gerais

- Baixo peso
- Sem silicone
- Ergonômicas
- Extremamente macias e flexíveis



DIMENSÕES (IDxOD)		COMPRIMENTO		PRESSÃO MÁX. DE TRABALHO	FLUXO DE AR		PESO POR 98 pés/30m		Nº DE PEÇA
pol. ID	mm	pés	m	PSI (bar)	cfm	l/s	libras	kg	
1/4	6x9	98.5	30	261 (18)	8.5	4.0	2.6	1.2	615 810 8470
5/16	8x10.5	98.5	30	261 (18)	15.9	7.5	3.7	1.7	615 810 8480
3/8	10x13	98.5	30	203 (14)	27.6	13	4.6	2.1	615 810 8490
1/2	13x16.5	98.5	30	188 (13)	44.5	21	6.6	3.0	615 810 8500
5/8	16x21	98.5	30	159 (11)	91.1	43	11.9	5.4	615 810 8510
3/4	20x24	98.5	30	159 (11)	159	75	12.8	5.8	615 810 8520
1	25x31	98.5	30	145 (10)	265	125	22.9	10.4	615 810 8530

### MANGUEIRSA EFFI

Desenvolvidas para aplicações genéricas

- Peso extremamente leve
- Antiestáticas
- Mangueira de borracha
- Leveza e flexibilidade
- Resistentes a faíscas



DIMENSÕES (IDxOD)		COMPRIMENTO		PRESSÃO MÁX. DE TRABALHO	FLUXO DE AR		PESO POR 98 pés/30m		Nº DE PEÇA
pol. ID	mm	pés	m	PSI (bar)	cfm	l/s	libras	kg	
1/2	13x18.6	65.6	20	232 (16)	44.5	21	8.6	3.9	615 810 9000
5/8	16x22.5	65.6	20	232 (16)	91.1	43	10.6	4.8	615 810 9010
3/4	20x26.1	65.6	20	232 (16)	159	75	11.9	5.4	615 810 9020



# Mangueiras

## MANGUEIRAS DE PVC, BORRACHA E POLIURETANO



Mangueiras padrão de qualidade em PVC, PUR e borracha oferecerão melhor custo benefício para trabalho otimizado com ferramentas pneumáticas.

### MANGUEIRAS DE PVC

Desenvolvidas para aplicações pesadas (oficinas, fábricas, garagens, etc.) Para uso interno.

- Vida útil
- Empilhável
- Transparente



DIMENSÕES (IDxOD)		COMPRIMENTO		PRESSÃO MÁX DE TRABALHO*	FLUXO DE AR		PESO POR 98 pés /30m		Nº DE PEÇA
pol. ID	mm	ft	m	PSI (bar)	cfm	l/s	lb	kg	
1/8	3x7	98.5	30	290 (20)	1.5	0.7	3.1	1.4	615 810 8540
3/16	5x9	98.5	30	261 (18)	4.4	2.1	4.2	1.9	615 810 8550
1/4	6x11	98.5	30	261 (18)	8.5	4.0	5.5	2.5	615 810 8560
5/16	8x12	98.5	30	261 (18)	15.8	7.5	6.4	2.9	615 810 8570
3/8	10x14	98.5	30	203 (14)	27.5	13	8.2	3.7	615 810 8580
1/2	13x18	98.5	30	188 (13)	44.5	21	13.0	5.9	615 810 8590
5/8	16x22	98.5	30	174 (12)	91.1	43	15.9	7.2	615 810 8600
3/4	20x25	98.5	30	174 (12)	159	75	18.3	8.3	615 810 8610
1	25x32	98.5	30	159 (11)	265	125	27.6	12.5	615 810 8620

### MANGUEIRAS DE BORRACHA

Desenvolvidas para as tarefas mais exigentes, como construção, mineração, navios, fundição, etc.

- Duráveis
- Antiestática
- Resistentes a faíscas de esmerilhadeiras e solda



DIMENSÕES (IDxOD)		COMPRIMENTO		PRESSÃO MÁX DE TRABALHO*	FLUXO DE AR		PESO POR 98 pés /30m		Nº DE PEÇA
pol. ID	mm	ft	m	PSI (bar)	cfm	l/s	lb	kg	
3/8	10x16	65.6	20	232 (16)	27.5	13	7.9	3.6	615 810 8640
1/2	12.5x19.1	65.6	20	232 (16)	44.5	21	10.4	4.7	615 810 8650
5/8	16x23	65.6	20	232 (16)	91.1	43	13.4	6.1	615 810 8660
3/4	20x26.6	65.6	20	232 (16)	159	75	17.2	7.8	615 810 8680
1	25x34	65.6	20	232 (16)	265	125	26.0	11.8	615 810 8700

### MANGUEIRAS DE POLIURETANO

Desenvolvidas para maior segurança e uso interno ou externo

- Resistentes a óleo
- Flexíveis
- Vida útil longa
- Livre de PVC: ecologicamente corretas



DIMENSÕES (IDxOD)		COMPRIMENTO		PRESSÃO MÁX DE TRABALHO*	FLUXO DE AR		PESO POR 98 pés /30m		Nº DE PEÇA
pol. ID	mm	ft	m	PSI (bar)	cfm	l/s	lb	kg	
1/4	6.5x10	82	25	290 (20)	8.5	4.0	2.9	1.3	615 804 6230
5/16	8x12	82	25	290 (20)	15.9	7.5	4.8	2.2	615 804 6240
3/8	9.5x13	82	25	232 (16)	27.5	13.0	5.5	2.5	615 804 6250
1/2	13x18	82	25	188 (13)	44.5	21.0	8.8	4.0	615 804 6260

### KITS DE MANGUEIRA

Kits de mangueira equipados com caixas rosqueadas e disponíveis em comprimentos pequenos, prontos para uso.



DIMENSÕES (IDxOD)	MACHO	COMP.	Nº DE PEÇA		MATERIAL DA MANGUEIRA
			NPT	BSP	
1/4 6.5x10	1/4	26.2 8	615 811 2130	615 804 6270	PU
5/16 8x12	1/4	26.2 8	615 811 2140	615 804 6280	PU
3/8 10x13	1/4	26.2 8	615 811 2150	615 804 6290	PU
3/8 10x13	3/8	26.2 8	615 811 2400	615 811 2380	PU
1/2 13x18	1/2	26.2 8	615 811 2160	615 804 6300	PU
1/2 13x18	3/8	26.2 8	615 811 2410	615 811 2390	PU
5/8 16x23	1/2	26.2 8	615 811 2680	615 811 2670	Borracha

### CHICOTES DE BORRACHA

Sempre utilize um chicote de mangueira entre a ferramenta e o alimentador de mangueira. Ele oferece segurança e maior vida útil.



DIÂM. MANGUEIRA	TAMANHO DEROSCA	COMP. MANGUEIRA	Nº DE PEÇA	
			NPT	BSP
1/4 6.5	1/4	2.0 0.6	CA046270	615 811 1910
3/8 10	1/4	2.0 0.6	CA047270	615 811 1920
1/2 13	3/8	2.0 0.6	CA049271	615 811 2640
1/2 13	1/2	2.0 0.6	CA049270	615 811 1930
1/2 13	5/8	2.0 0.6	615 811 2660	615 811 2650

### MANGUEIRA ESPIRAL DE POLIURETANO

Mangueiras espirais especialmente adaptadas para ferramentas usadas em distâncias variadas. Na vertical ou horizontal, juntamente com uma mangueira espiral de balancim, são um passo adiante na ergonomia. Equipadas com rolamentos esféricos em uma ponta (exceto na 11x16), podem ser conectadas diretamente à saída da mangueira, evitando entrelaçamentos.

- Auto-retráteis
- Leves e flexíveis
- Fortes e duráveis



DIMENSÕES (IDxOD)	ROSCA MACHO	COMP. DE TRABALHO	COMP			Nº DE PEÇA	
			A	B	C	NPT	BSP
1/4 6.5x10	1/4	6.6 2	19.7 (500)	5.5 (140)	5.9 (150)	615 810 9670	615 804 6350
1/4 6.5x10	1/4	13.1 4	19.7 (500)	13 (330)	5.9 (150)	615 810 9680	615 804 6360
1/4 6.5x10	1/4	19.7 6	19.7 (500)	20.1 (510)	5.9 (150)	615 810 9690	615 804 6370
1/4 6.5x10	1/4	26.2 8	19.7 (500)	27.6 (700)	5.9 (150)	615 810 9700	615 804 6380
5/16 8x12	3/8	6.6 2	19.7 (500)	5.1 (130)	5.9 (150)	615 810 9710	615 804 6390
5/16 8x12	3/8	13.1 4	19.7 (500)	11.8 (300)	5.9 (150)	615 810 9720	615 804 6400
5/16 8x12	3/8	19.7 6	19.7 (500)	18.1 (460)	5.9 (150)	615 810 9730	615 804 6410
5/16 8x12	3/8	26.2 8	19.7 (500)	24.8 (630)	5.9 (150)	615 810 9740	615 804 6420
7/16 11x16	3/8	6.6 2	19.7 (500)	4.7 (120)	5.9 (150)	615 810 9750	615 804 6430
7/16 11x16	3/8	13.1 4	19.7 (500)	10.6 (270)	5.9 (150)	615 810 9760	615 804 6440
7/16 11x16	3/8	19.7 6	19.7 (500)	16.5 (420)	5.9 (150)	615 810 9770	615 804 6450
7/16 11x16	3/8	26.2 8	19.7 (500)	22.4 (570)	5.9 (150)	615 810 9780	615 804 6460



# Carretéis de mangueira



## BENEFÍCIOS AO CLIENTE

- Mangueiras fora do chão para maior segurança
- Comprimentos de mangueira de 1 a 10/15 ou 16 metros com força de retração para um espaço de trabalho limpo
- Chapa giratória direcional para lhe ajudar a alcançar corretamente a aplicação
- Alto fluxo de ar para máxima produtividade
- Mangueira leve e flexível de poliuretano para reduzir a fadiga do operador
- Carretéis abertos com mangueira de borracha disponíveis para áreas de esmerilhamento com tarefas pesadas
- Temperatura de trabalho: -30°C + 60°C (-4°F + 140°F)

## APLICAÇÕES

- Oficinas e estações de manutenção na indústria automotiva, de caminhões, agricultura
- Linhas de montagem industriais
- Navios, fundições



**A**



**HR S & HR M / Carretel de mangueira**  
**Série composto**  
 Conjunto plástico compacto e ergonômico  
 Fluxo de ar > 14.8 cfm (7 l/s)

**B**



**HR M / Carretel de mangueira**  
**Série aço**  
 Carretéis de aço para maior vida útil  
 Fluxo de ar > 21.2 cfm (10 l/s)

**C**



**HRO M / Carretel de mangueira**  
**Série aço**  
 Carretel para maior vida útil com qualidade industrial  
 Fluxo de ar > 17.6 cfm (8.5 l/s)

**D**



**HRO L / Carretel de mangueira Grande**  
**Steel Série**  
 Carretel para maior vida útil com qualidade industrial  
 Fluxo de ar > 33.6 cfm (16 l/s)

**E**



**CP9445H 3/8HD / Carretel de mangueira 50FT 15M**  
**CP9455H 1/2HD / Carretel de mangueira 50FT 15M**  
**Série aço**  
 Carretel de aço para maior vida útil com qualidade industrial

REF.	MODELO	TIPO DE ROSCA	CONEXÃO		COMP.		Ø INTERNA		FLUIDO	MATERIAL DE MANGUEIRA	ENTRADA	PESO		PRESSÃO MÁX.		FLUXO DE AR		Nº DE PEÇA
			IN (pol.)	OUT (in.)	ft	m	in.	mm				lb	kg	PSI	bar	cfm	l/s	
A	HR S CARRETEL DE MANGUEIRA	BSP	1/4	1/4	33	10	5/16	8	Ar	100% Poliuretano	mangueira principal 1 metro	9.9	4.5	232	16	14.1	7	615 804 5020
A	HRN S CARRETEL DE MANGUEIRA	NPT	1/4	1/4	33	10	5/16	8	Ar	100% Poliuretano	mangueira principal 1 metro	9.9	4.5	232	16	14.1	7	615 804 5030
A	HR M CARRETEL DE MANGUEIRA	BSP	1/4	1/4	33	10	3/8	10	Ar	100% PUR (1.2m)	mangueira principal 4 pés	11	5	290	20	21.2	10	615 810 9610
A	HRN M CARRETEL DE MANGUEIRA	NPT	1/4	1/4	33	10	3/8	10	Ar	100% PUR (1.2m)	mangueira principal 4 pés	11	5	290	20	21.2	10	615 810 9620
A	HR L CARRETEL DE MANGUEIRA	BSP	1/4	1/4	49	15	3/8	10	Ar	100% Poliuretano	mangueira principal 1.5 metro	15.2	6.9	232	16	21.2	10	894 016 9825
A	HR L CARRETEL DE MANGUEIRA	NPT	1/4	1/4	49	15	3/8	10	Ar	100% Poliuretano	mangueira principal 1.5 metro	15.2	6.9	232	16	21.2	10	894 016 9827
B	HR M CARRETEL DE MANGUEIRA	BSP	1/4	1/4	33	10	3/8	10	Ar	100% Poliuretano	mangueira principal 1.5 metro	18.7	8.5	290	20	21.2	10	615 804 5040
B	HRN M CARRETEL DE MANGUEIRA	NPT	1/4	1/4	33	10	3/8	10	Ar	100% Poliuretano	mangueira principal 1.5 metro	18.7	8.5	290	20	21.2	10	615 804 5050
C	HRO M CARRETEL DE MANGUEIRA	BSP	1/4	1/4	52	16	3/8	10	Ar	100% Poliuretano	mangueira principal 1.5 metro	24.3	11	290	20	17.6	8.5	615 804 5060
C	HROR M CARRETEL DE MANGUEIRA	BSP	3/8	3/8	49	15	3/8	10	Ar / Água	Borracha (SBR+NR/SBR+EDM)	mangueira principal 1.5 metro	24.3	11	290	20	17.6	8.5	615 804 5100
C	HRNO M CARRETEL DE MANGUEIRA	NPT	1/4	1/4	52	16	3/8	10	Ar	100% Polyurethane	mangueira principal 1.5 metro	24.3	11	290	20	17.6	8.5	615 804 5070
C	HRNOR M CARRETEL DE MANGUEIRA	NPT	3/8	3/8	49	15	3/8	10	Ar / Água	Borracha (SBR+NR/SBR+EDM)	mangueira principal 1.5 metro	24.3	11	290	20	17.6	8.5	615 804 5110
D	HRO L CARRETEL DE MANGUEIRA	BSP	3/8	3/8	52	16	1/2	13	Ar	100% Polyurethane	mangueira principal 1.5 metro	30.9	14	290	20	33.5	16	615 804 5080
D	HROR L CARRETEL DE MANGUEIRA	BSP	3/8	3/8	49	15	1/2	13	Água	Borracha (SBR+NR/SBR+EDM)	mangueira principal 1.5 metro	30.9	14	290	20	33.5	16	615 804 5120
D	HRNO L CARRETEL DE MANGUEIRA	NPT	3/8	3/8	52	16	1/2	13	Ar	100% Polyurethane	mangueira principal 1.5 metro	30.9	14	290	20	33.5	16	615 804 5090
D	HRNOR L CARRETEL DE MANGUEIRA	NPT	3/8	3/8	49	15	1/2	13	Água	Borracha (SBR+NR/SBR+EDM)	mangueira principal 1.5 metro	30.9	14	290	20	33.5	16	615 804 5130
E	CP9445H 3/8HD	NPT	3/8	3/8	49	15	3/8	10	Ar / Água	Borracha	feet lead-hose 1.5 metro	50	22.7	300	21	-	-	894 109 4352
E	CP9455H 1/2HD	NPT	1/2	1/2	49	15	1/2	13	Ar / Água	Borracha	feet lead-hose 1.5 metro	50	25.8	300	21	-	-	894 109 4551



# Engates

Chicago Pneumatic oferece uma ampla gama de engates para oferecer a melhor solução possível em complemento com a linha de ferramentas pneumáticas. Este conjunto consiste em quatro tipos de engates com diferentes características, todas com foco em qualidade, ergonomia e desempenho. Para atender à maior parte das necessidades globais, a Chicago Pneumatic oferece três tipos de perfis de bicos: Euro-, ISO 6150B- e o asiático.



O engate de vazão plena da Chicago Pneumatic pode apresentar um acoplamento único sem restrição de ar, minimizando a queda de pressão. Graças ao design inovador, a série EF é apropriada para ambientes pesados, além de oferecer facilidade e segurança na conexão e desconexão com um aperto e rotação.

O recurso de segurança na linha EF e nos engates minimizam o risco de uma separação súbita do acoplamento e do bico.

	Fluxo de ar	Recurso de seg.	Ambiente pesado	Durabilidade	Ergonomia
Série EF	+++	++	++	++	+++
Segurança	++	+++	+	+	+
Liberção rápida	++	-	+	++	+++
Garra	+++	-	+++	+++	-

Capacidade máxima de fluxo de ar (Delta 7.2 psi / 0.5 bar) - Fluxo de ar econômico (Delta 2.9 psi (0.2 bar))

## ADAPTABILIDADE DE ENCAIXES CP

Nipple		ISO6105B 6mm	EURO 7.6mm	EURO 10.4mm	ASIA 7.5mm
CEJN	310	X			
	320		X		
	410			X	
TEMA	1300	X			
	1600		X		
	1700			X	
ARO	23-23902	X			
RECTUS	14 - 22	X			
	25 (KA, KB, KD, KE, KL, KS)		X		
	26 (KA, KB, KE)		X		
	27			X	
PREVOST	ARM-ASC-ARC-06	X			
	ESC 07		X		
LEGRIS	14 - 22	X			
	25 (KA, KB, KD, KE, KL, KS)		X		
NITTO	HI CUPLA200				X

## ENGATES EF - SÉRIE EUROPA

ENGATES EF - EURO 7.6mm / Fluxo: 79 cfm - 37.5 l/s

Fluxo de ar econômico 53 cfm - 25 l/s

BICOS EURO 7.6mm



ROSCA MACHO pol.	Nº DE PEÇA BSP
1/4	615 810 5140
3/8	615 810 5150
1/2	615 810 5160



ROSCA FÊMEA pol.	Nº DE PEÇA BSP
1/4	615 810 5170
3/8	615 810 5180
1/2	615 810 5190



CONEXÃO DE MANGUEIRA mm	Nº DE PEÇA
6	615 810 5500
8	615 810 5530
10	615 810 5540
13	615 810 5550



ROSCA MACHO pol.	Nº DE PEÇA	
	BSP	NPT
1/4	615 810 5880	615 810 5940
3/8	615 810 5890	615 810 5950
1/2	615 810 5900	615 810 5960



ROSCA FÊMEA pol.	Nº DE PEÇA BSP
1/4	615 810 5910
3/8	615 810 5920
1/2	615 810 5930



CONEXÃO DE MANGUEIRA mm	Nº DE PEÇA
6	615 810 6220
8	615 810 6250
10	615 810 6260
13	615 810 6270

ENGATES EF - EURO 10.4mm / Fluxo: 153 cfm / (72 l/s)

Fluxo de ar econômico 102 cfm - 48 l/s

BICOS EURO 10.4mm



ROSCA MACHO pol.	Nº DE PEÇA BSP
3/8	615 810 6390
1/2	615 810 6400
3/4	615 810 6410



ROSCA FÊMEA pol.	Nº DE PEÇA BSP
3/8	615 810 6420
1/2	615 810 6430
3/4	615 810 6440



CONEXÃO DE MANGUEIRA mm	Nº DE PEÇA
10	615 810 6510
13	615 810 6520
16	615 810 6530
19	615 810 6540



ROSCA MACHO pol.	Nº DE PEÇA	
	BSP	NPT
3/8	615 810 6650	615 810 6680
1/2	615 810 6660	615 810 6690
3/4	615 810 6670	615 810 6700



ROSCA FÊMEA pol.	Nº DE PEÇA BSP
3/8	615 810 6710
1/2	615 810 6720
3/4	615 810 6730



CONEXÃO DE MANGUEIRA mm	Nº DE PEÇA
10	615 810 6770
13	615 810 6780
16	615 810 6790
19	615 810 6800

# Engates



## ENGATES EF - ISO 6150B MIL-C4109: AMÉRICA DO NORTE, FRANÇA, ITÁLIA

ENGATES EF - ISO 6150B 6mm / Fluxo: 36 cfm - 16.7 l/s  
Fluxo de ar econômico 23.3 cfm - 11l/s



ROSCA MACHO pol.	N° DE PEÇA	
	NPT	BSP
1/4	615 810 4850	615 810 4790
3/8	615 810 4860	615 810 4800
1/2	615 810 4870	615 810 4810



ROSCA FÊMEA pol.	N° DE PEÇA	
	NPT	BSP
1/4	615 810 4880	615 810 4820
3/8	615 810 4890	615 810 4830



CONEXÃO DE MANGUEIRA mm	N° DE PEÇA
6	615 810 5300
8	615 810 5310
10	615 810 5320
13	615 810 5330

BICOS ISO 6150B 6 mm



ROSCA MACHO pol.	N° DE PEÇA	
	NPT	BSP
1/4	615 810 5620	615 810 5560
3/8	615 810 5630	615 810 5570
1/2	615 810 5640	615 810 5580



ROSCA FÊMEA pol.	N° DE PEÇA	
	NPT	BSP
1/4	615 810 5650	615 810 5590
3/8	615 810 5660	615 810 5600
1/2	615 810 5670	615 810 5610



CONEXÃO DE MANGUEIRA mm	N° DE PEÇA
6	615 810 6040
8	615 810 6050
10	615 810 6060
13	615 810 6070

ENGATES EF - ISO 6150B 8mm / Fluxo: 91 cfm - 43 l/s  
Fluxo de ar econômico 57 cfm - 27l/s



ROSCA MACHO pol.	N° DE PEÇA	
	NPT	BSP
1/4	615 810 4980	615 810 4920
3/8	615 810 4990	615 810 4930
1/2	615 810 5000	615 810 4940



ROSCA FÊMEA pol.	N° DE PEÇA	
	NPT	BSP
1/4	615 810 5010	615 810 4950
3/8	615 810 5020	615 810 4960
1/2	615 810 5030	615 810 4970



CONEXÃO DE MANGUEIRA mm	N° DE PEÇA
8	615 810 5380
10	615 810 5390
13	615 810 5400
16	615 810 5410

BICOS ISO 6150B 8mm



ROSCA MACHO pol.	N° DE PEÇA	
	NPT	BSP
1/4	615 810 5740	615 810 5680
3/8	615 810 5750	615 810 5690
1/2	615 810 5760	615 810 5700



ROSCA FÊMEA pol.	N° DE PEÇA	
	NPT	BSP
1/4	6158105770	615 810 5710
3/8	6158105780	615 810 5720
1/2	6158105790	615 810 5730



CONEXÃO DE MANGUEIRA mm	N° DE PEÇA
8	615 810 6110
10	615 810 6120
13	615 810 6130
16	615 811 1330

ENGATES EF - ISO6150B 11mm / Fluxo: 162 cfm - 76.5 l/s  
Fluxo de ar econômico 110 cfm - 52 l/s



ROSCA MACHO pol.	N° DE PEÇA	
	NPT	BSP
3/8	615 810 5090	615 810 5050
1/2	615 810 5100	615 810 5060
3/4	615 810 6350	615 810 6340



ROSCA FÊMEA pol.	N° DE PEÇA	
	NPT	BSP
3/8	615 810 5110	615 810 5070
1/2	615 810 5120	615 810 5080
3/4	615 810 6370	615 810 6360



CONEXÃO DE MANGUEIRA mm	N° DE PEÇA
10	615 810 5460
13	615 810 5470
16	615 810 5480
19	615 810 5490

BICOS ISO 6150B 11mm



ROSCA MACHO pol.	N° DE PEÇA	
	NPT	BSP
3/8	615 810 5840	615 810 5800
1/2	615 810 5850	615 810 5810
3/4	615 810 6920	615 810 6910



ROSCA FÊMEA pol.	N° DE PEÇA	
	NPT	BSP
3/8	615 810 5860	615 810 5820
1/2	615 810 5870	615 810 5830
3/4	615 810 6940	615 810 6930



CONEXÃO DE MANGUEIRA mm	N° DE PEÇA
10	615 810 6180
13	615 810 6190
16	615 810 6200
19	615 810 6210



# Engates

## ENGATES EF - ÁSIA 7.5MM: JAPÃO, CHINA, ÍNDIA

ENGATES EF - ÁSIA 7.5mm / Fluxo: 16 cfm - 34 l/s  
Fluxo de ar econômico 48.7 cfm - 23 l/s

BICOS ÁSIA 7.5mm



ROSCA MACHO pol.	Nº DE PEÇA R
1/4	615 810 6560
3/8	615 810 6570
1/2	615 810 6580



ROSCA FÊMEA pol.	Nº DE PEÇA R
1/4	615 810 6590
3/8	615 810 6600
1/2	615 810 6610



CONEXÃO DE MANGUEIRA mm	Nº DE PEÇA
6	615 810 8710
8	615 810 6620
10	615 810 6630
13	615 810 6640



MALE THREAD in.	Nº DE PEÇA R
1/4	615 810 6810
3/8	615 810 6820
1/2	615 810 6830



FEMALE THREAD in.	Nº DE PEÇA R
1/4	615 810 6840
3/8	615 810 6850
1/2	615 810 6870



HOSE CONNECTION mm	Nº DE PEÇA
6	615 810 6970
8	615 810 6880
10	615 810 6890
13	615 810 6900

## ENGATES DE SEGURANÇA

EURO 7.6mm / Fluxo: 72 cfm - 34 l/s  
Fluxo de ar econômico 47 cfm - 22 l/s



CONEXÃO DE MANGUEIRA	Nº DE PEÇA BSP
6	615 811 1660
8	615 811 1670
10	615 811 1680
12,5	615 811 1690



ROSCA MACHO pol.	Nº DE PEÇA BSP
1/4	615 811 1700
3/8	615 811 1710
1/2	615 811 1720



ROSCA FÊMEA pol.	Nº DE PEÇA BSP
1/4	615 811 1740
3/8	615 811 1750
1/2	615 811 1760

Bicos Euro 7.6mm  
consulte a  
página 100



EURO 10.4mm / Fluxo: 131 cfm - 62 l/s  
Fluxo de ar econômico 86.2 cfm - 40.7 l/s



CONEXÃO DE MANGUEIRA	Nº DE PEÇA BSP
10	615 811 1840
13	615 811 1850
16	615 811 1860



ROSCA MACHO pol.	Nº DE PEÇA BSP
1/4	615 811 1870
3/8	615 811 1880
1/2	615 811 1890



ROSCA FÊMEA pol.	Nº DE PEÇA BSP
1/2	615 811 1900

Bicos Euro 10.4mm  
consulte a  
página 100



## ENGATES DE GARRA

Fluxo de ar econômico 593 cfm - 280 l/s



ROSCA MACHO	Nº DE PEÇA	
	NPT	BSP
3/8"	615 810 9070	615 810 9030
1/2"	615 810 9080	615 810 9040
3/4"	615 810 9090	615 810 9050
1"	615 810 9100	615 810 9060



ROSCA FÊMEA	Nº DE PEÇA	
	NPT	BSP
3/8"	615 810 9150	615 810 9110
1/2"	615 810 9160	615 810 9120
3/4"	615 810 9170	615 810 9130
1"	615 810 9180	615 810 9140



CONEXÃO DE MANGUEIRA	Nº DE PEÇA	
	US Universal	DIN Standard 3489
1/4" (6.5mm)	-	615 810 9190
3/8" (10mm)	615 810 9270	615 810 9200
1/2" (13mm)	615 810 9280	615 810 9210
5/8" (16mm)	-	615 810 9220
3/4" (19mm)	615 810 9290	615 810 9230
1" (25.4mm)	615 810 9300	615 810 9240



## ENGATES RÁPIDOS – SÉRIE EUROPA

EURO 7.6mm / Fluxo: 72 cfm - 34 l/s  
Fluxo de ar econômico 40 cfm - 19 l/s

ROSCA MACHO pol.	Nº DE PEÇA BSP
1/4	615 811 0720
3/8	615 811 0730
1/2	615 811 0740

ROSCA FÊMEA pol.	Nº DE PEÇA BSP
1/4	615 811 0750
3/8	615 811 0760
1/2	615 811 0770

CONEXÃO DE MANGUEIRA mm	Nº DE PEÇA
6	615 811 0780
8	615 811 0790
10	615 811 0800
13	615 811 0810

Bicos Euro 7.6mm  
consulte a  
página 100



EURO 10.4mm / Fluxo: 131 cfm - 62 l/s  
Fluxo de ar econômico 86.2 cfm - 40.7 l/s

ROSCA MACHO pol.	Nº DE PEÇA BSP
1/4	615 811 0820
3/8	615 811 0830
1/2	615 811 0840

ROSCA FÊMEA pol.	Nº DE PEÇA BSP
1/4	615 811 0850
3/8	615 811 0860
1/2	615 811 0870

CONEXÃO DE MANGUEIRA mm	Nº DE PEÇA
6	615 811 0880
8	615 811 0890
10	615 811 0900
13	615 811 0910

Bicos Euro 10.4mm  
consulte a  
página 100



## ENGATES RÁPIDOS - ISO 6150B MIL-C4109: AMÉRICA DO NORTE, FRANÇA E ITÁLIA

ISO 6150B 6mm / Fluxo: 32 cfm - 15 l/s (Delta 7.2 psi / 0.5 bar)  
Fluxo de ar econômico 23.3 cfm - 11 l/s (Delta 2.9 psi / 0.2 bar)

ROSCA MACHO pol.	Nº DE PEÇA NPT
1/4	615 811 0420
3/8	615 811 0430
1/2	615 811 0440

ROSCA FÊMEA pol.	Nº DE PEÇA NPT
1/4	615 811 0450
3/8	615 811 0460
1/2	615 811 0470

CONEXÃO DE MANGUEIRA mm	Nº DE PEÇA
6	615 811 0480
8	615 811 0490
10	615 811 0500
13	615 811 0510

Bicos ISO 6150B 6mm  
consulte a  
página 101



ISO 6150B 8mm / Fluxo: 63 cfm - 30 l/s (Delta 7.2 psi / 0.5 bar)  
Fluxo de ar econômico 42 cfm - 20 l/s (Delta 2.9 psi / 0.2 bar)

ROSCA MACHO pol.	Nº DE PEÇA NPT
1/4	615 811 0520
3/8	615 811 0530
1/2	615 811 0540

ROSCA FÊMEA pol.	Nº DE PEÇA NPT
1/4	615 811 0550
3/8	615 811 0560
1/2	615 811 0570

CONEXÃO DE MANGUEIRA mm	Nº DE PEÇA
6	615 811 0580
8	615 811 0590
10	615 811 0600
13	615 811 0610

Bicos ISO 6150B 8mm  
consulte a  
página 101



ISO 6150B 11mm / Fluxo: 127 cfm - 60 l/s (Delta 7.2 psi / 0.5 bar)  
Fluxo de ar econômico 85 cfm - 40 l/s (Delta 2.9 psi / 0.2 bar)

ROSCA MACHO pol.	Nº DE PEÇA NPT
1/4	615 811 0620
3/8	615 811 0630
1/2	615 811 0640

FEMALE THREAD pol.	Nº DE PEÇA NPT
1/4	615 811 0650
3/8	615 811 0660
1/2	615 811 0670

CONEXÃO DE MANGUEIRA mm	Nº DE PEÇA
10	615 811 0680
13	615 811 0690
16	615 811 0700
19	615 811 0710

Bicos ISO 6150B 11mm  
consulte a  
página 101



## ENGATES RÁPIDOS - ÁSIA 7.5MM: JAPÃO, CHINA, INDIA

ASIA 7.5mm / Fluxo: 36 cfm - 17 l/s (Delta 7.2 psi / 0.5 bar)  
Fluxo de ar econômico 23.3 cfm - 11 l/s (Delta 2.9 psi / 0.2 bar)

ROSCA MACHO pol.	Nº DE PEÇA R
1/4	615 811 0320
3/8	615 811 0330
1/2	615 811 0340

FEMALE THREAD pol.	Nº DE PEÇA R
1/4	615 811 0350
3/8	615 811 0360
1/2	615 811 0370

CONEXÃO DE MANGUEIRA mm	Nº DE PEÇA
6	615 811 0380
8	615 811 0390
10	615 811 0400
13	615 811 0410

Bicos ASIA 7.5mm  
consulte a  
página 102





# Acessórios para conexão

## VÁLVULAS DE ESFERA

Adequadas para ar, água e muitos outros líquidos e gases.



DESCRIÇÃO	ROSCA FÊMEA		N° DE PEÇA	
	pol.	NPT	BSP	
CP BAL 08	1/4	615 810 9490	615 810 9410	
CP BAL 10	3/8	615 810 9500	615 810 9420	
CP BAL 15	1/2	615 810 9510	615 810 9430	
CP BAL 20	3/4	615 810 9520	615 810 9440	
CP BAL 25	1	615 810 9530	615 810 9450	
CP BAL 32	1-1/4	-	615 810 9460	
CP BAL 40	1-1/2	-	615 810 9470	
CP BAL 50	2	-	615 810 9480	

## CONEXÃO DE ENTRADA CIRCULAR 360°

Com objetivo de melhorar a ergonomia, conectores air flex podem girar 360° eliminando esforços excessivos.



N° DE PEÇA	
Conexão	894 015 8412

\*Entrada de ar 1/4" BSP

## AIR FLEX

Desenvolvidos para melhorar a ergonomia de trabalho, os conectores Air flex podem girar até 360°, eliminando esforços ao trabalhar em espaços curtos.



CONECTOR MULTI DIRECIONAL	FLUXO MÁX. RECOMENDADO		N° DE PEÇA	
	cfm	l/s	BSP	NPT
1/4"	25	12	894 017 1568	894 017 1569
3/8"	74	35	894 017 1570	894 017 1571
1/2"	74	35	894 017 1566	894 017 1567

## GRAMPOS DE PRESSÃO (USO COM ALICATES)



DESCRIÇÃO		PARA EFFI		PARA PVC		N° DE PEÇA
pol.	mm	ID pol.	IDxOD mm	ID pol.	IDxOD mm	
0.204-0.244	5.2-6.2	-	-	-	-	615 810 9790
0.232-0.276	5.9-7.0	-	-	-	-	615 810 9800
0.276-0.334	7.0-8.5	-	-	1/8	3x7	615 810 9810
0.334-0.393	8.5-10	1/4	6x9	3/16	5x9	615 810 9820
0.386-0.464	9.8-11.8	5/16	8x10	1/4	6x11	615 810 9830
0.445-0.523	11.3-13.3	5/16	8x12	5/16	8x12	615 810 9840
0.504-0.583	12.8-14.8	3/8	10x13 / 10x14	3/8	9.5x13 / 10x14	615 810 9850
0.575-0.661	14.6-16.8	1/2	13x16.5	3/8	10x16	615 810 9860
0.650-0.740	16.5-18.8	1/2	13x18	1/2	13x18	615 810 9870
0.709-0.799	18.0-20.3	1/2	13x18.6	1/2	12.5x19	615 810 9880
0.795-0.898	20.2-22.8	5/8	16x21	5/8	16x22	615 810 9890
0.866-0.976	22.0-24.8	3/8	16x22.5	5/8	16x23	615 810 9900
0.917-1.035	23.3-26.3	3/4	20x24	-	-	615 810 9910
1.043-1.181	26.5-30.0	-	-	3/4	20x26.6	615 810 9920
1.173-1.303	29.8-33.1	1	25x31	1	25x32	615 810 9930

## GRAMPO DE PRESSÃO COM PARAFUSO



DESCRIÇÃO		PARA EFFI	PARA BORRACHA PVC E POLURETANO	N° DE PEÇA
pol.	mm	ID pol.	ID pol.	
0.31-0.55	8-14	1/4-5/16	1/8-1/4-5/16	615 804 6730
0.43-0.67	11-17	3/8	3/8	615 804 6740
0.51-0.79	13-20	1/2	1/2	615 804 6750
0.59-0.94	15-24	-	-	615 804 6760
0.75-1.10	19-28	5/8	5/8	615 804 6770
0.87-1.26	22-32	3/4	3/4	615 804 6780
1.02-1.50	26-38	-	-	615 810 9940
1.26-1.73	32-44	1	1	615 810 9950
1.50-1.97	38-50	-	-	615 810 9960
1.97-2.56	50-65	-	-	615 810 9970

## GRAMPO DE ALTA PRESSÃO PARA BORRACHA



DESCRIÇÃO		PARA EFFI MAX	PARA BORRACHA	N° DE PEÇA
pol.	mm	ID pol.	ID pol.	
0.87-0.98	22-25	5/8	5/8	615 811 0050
0.98-1.10	25-28	3/4	3/4	615 811 0060
1.14-1.26	29-32	-	-	615 811 0070
1.34-1.50	34-38	-	1	615 811 0080

# Acessórios



## TUBO CRUZ – 4 roscas fêmeas



ROSCA FÊMEA pol.	Nº DE PEÇA BSP
1/4	894 016 9417
3/8	894 016 9418
1/2	894 016 9419

## CRUZ – 3 roscas fêmeas / 1 macho



ROSCA		Nº DE PEÇA BSP
FÊMEA pol.	MACHO pol.	
1/4	1/4	894 016 9420
3/8	3/8	894 016 9421
1/2	1/2	894 016 9422

## CONEXÃO Y – 2 saídas fêmeas / 1 entrada macho



ROSCA		Nº DE PEÇA BSP
FÊMEA pol.	MACHO pol.	
1/4	1/4	894 016 9423
3/8	3/8	894 016 9424
1/2	1/2	894 016 9425

## COTOVELO



ROSCA		Nº DE PEÇA BSP
FÊMEA pol.	FÊMEA pol.	
1/4	1/4	894 016 9426
3/8	3/8	894 016 9427
1/2	1/2	894 016 9428
3/4	3/4	894 016 9429
1	1	894 016 9430

## CONEXÃO T – 2 saídas fêmeas / 1 entrada fêmea



ROSCA FÊMEA pol.	Nº DE PEÇA BSP
1/4	894 016 9431
3/8	894 016 9432
1/2	894 016 9433
3/4	894 016 9434
1	894 016 9435

## CONEXÃO T – 2 saídas fêmeas / 1 entrada macho



ROSCA		Nº DE PEÇA BSP
FÊMEA pol.	MACHO pol.	
1/4	1/4	894 016 9436
3/8	3/8	894 016 9437
1/2	1/2	894 016 9438
3/4	3/4	894 016 9439
1	1	894 016 9440

## CONEXÃO T – 2 saídas fêmeas 90º / 1 entrada macho



ROSCA		Nº DE PEÇA BSP
FÊMEA pol.	MACHO pol.	
1/4	1/4	894 016 9441
3/8	3/8	894 016 9442
1/2	1/2	894 016 9443

## REDUTOR DE BRONZE



ROSCA MACHO pol.	Nº DE PEÇA BSP
1/4	894 016 9444
3/8	894 016 9445
1/2	894 016 9446
3/4	894 016 9447
1	894 016 9448

## REDUTOR



ROSCA		Nº DE PEÇA BSP
MACHO pol.	FÊMEA pol.	
1/4	1/8	894 016 9449
3/8	1/4	895 101 1823
1/2	1/4	895 101 1839
1/2	3/8	895 101 1828
3/4	1/2	894 016 9450
1	3/4	894 016 9451

## REDUTOR DE BRONZE



ROSCA		Nº DE PEÇA BSP
MACHO pol.	FÊMEA pol.	
1/8	1/4	894 016 9452
1/4	3/8	894 016 9453
3/8	1/2	894 016 9454

## CONECTOR DUPLO



ROSCA		Nº DE PEÇA BSP
MACHO pol.	MACHO pol.	
1/8	1/8	894 016 9455
1/8	1/4	894 016 9456
1/4	1/4	895 101 1822
1/4	3/8	895 101 1824
3/8	3/8	895 101 1821
3/8	1/2	895 101 1825
1/2	1/2	895 101 1827
1/2	3/4	894 016 9457
3/4	3/4	894 016 9458
3/4	1	894 016 9459
1	1	894 016 9460

## ADAPTADORES



ROSCA		Nº DE PEÇA
MACHO BSP	FÊMEA NPT	
1/8	1/8	61103
1/4	1/4	181523
3/8	3/8	894 016 9797



# Acessórios

## ESPIGÃO



DIÂMETRO DA MANGUEIRA INTERNO		Nº DE PEÇA BSP
pol.	mm	
1/4	6	895 101 1798
3/8	9	895 101 1799
1/2	13	895 101 1800

## ESPIGÃO DUPLO



ROSCA INTERNA		Nº DE PEÇA BSP
macho em.	diâmetro da mangueira	
1/4	6mm	895 101 1801
1/4	9mm	895 101 1802
3/8	9mm	895 101 1803
3/8	13mm	895 101 1804
1/2	13mm	895 101 1805
1/2	16mm	895 101 1806



## MANIFOLD

3/8 entrada em cada lado - 1/4 saída 1 lado para acoplamento



ROSCA DE CONEXÃO		NÚMERO DE SAÍDA	Nº DE PEÇA BSP
entrada em.	saída em.		
3/8	1/4	4	894 016 9410
3/8	1/4	5	894 016 9411
3/8	1/4	6	894 016 9412

## MANIFOLD

3/8 entrada em cada lado - 1/4 saídas ambos os lados para acoplamento



ROSCA DE CONEXÃO		NÚMERO DE SAÍDA	Nº DE PEÇA BSP
entrada em.	saída em.		
3/8	1/4	4	894 016 9413
3/8	1/4	6	894 016 9414
3/8	1/4	8	894 016 9415
3/8	1/4	10	894 016 9416

## LUBRIFICAÇÃO

### ÓLEO PARA LUBRIFICAÇÃO



DESCRIÇÃO	Nº DE PEÇA
4 oz (0.12 l) Óleo de ferramentas a ar	CA149661
20.8 oz (0.591 l) Óleo de ferramentas a ar	CA000046
1gal. (3.8 l) Óleo Aroilene	P089507

### GRAXA PARA EMBREAGEM CP



DESCRIÇÃO	Nº DE PEÇA
Tubo de Graxa para Embreagem (100 grs) Ferramenta Pneumática Hidráulica	894 015 8455
Cartucho de Graxa para Embreagem (400 grs)	894 015 8456

## MINI OLEADOR



DESCRIÇÃO	Nº DE PEÇA
ROSCA 1/4" NPT	205 052 4123
ROSCA 3/8" NPT	205 052 4293

## OUTROS ACESSÓRIOS

### REGULADOR DE FLUXO DE AR



DESCRIÇÃO	Nº DE PEÇA
Regulador econômico de fluxo 1/4" NPT	LC121737
Regulador de fluxo pesado 1/4" NPT	CA085203

### PISTOLA DE AR



DESCRIÇÃO	Nº DE PEÇA
Pistola de Ar padrão	615 811 2690
Pistola de Ar padrão com silenciador	615 811 2700
Pistola de Ar com bocal estendido	615 811 2710
Pistola de Ar com bocal estendido e silenciador	615 811 2720

Todos os modelos: Air inlet 1/4" BSP

# Outros acessórios

## FUSÍVEIS DE AR

Quando ocorre o afrouxamento do engate de uma mangueira pressurizada ou quando a mangueira está danificada, ela passa a enviar uma quantidade excessiva de ar de maneira descontrolada, causando o movimento de chicote. Isto pode danificar o ambiente de trabalho.

A utilização de um fusível de ar pode evitar tudo isso. Ele reduz as chances de um movimento perigoso de chicote causado pela

mangueira quando o encaixe é solto. Ele rapidamente veda o fornecimento e ajusta automaticamente a pressão.

Os fusíveis de ar ajudam a atender aos requisitos da 1926.302 (EUA) da OSHA e podem acabar com a necessidade de retenção ou blindagem de mangueiras, conforme exigido pelo padrão europeu EN983.



### MATERIAIS

Tubo	Alumínio anodizado
Molas internas	Latão Aço inoxidável

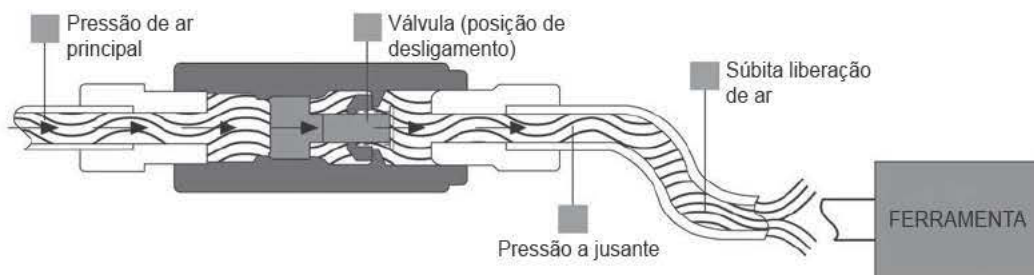

- Reduz o risco de movimento de chicote da mangueira, ajudando a proteger o pessoal
- Design simples e confiável
- Alta expectativa de vida

- Corpo de alumínio anodizado para alta resistência contra corrosão
- Auto-redefinição para reativação de atividades a jusante com tempo mínimo de inatividade

TAMANHO DE PORTA	QUEDA DE PRESSÃO EM FLUXO DE DESLIGAMENTO		TAXA DE FLUXO DE DESLIGAMENTO A 7 BAR		FLUXO MÁXIMO DE AR DA FERRAMENTA		PARA TAXAS DE FLUXO	Nº DE PEÇA	
	bar	psi	l/s	cfm	l/s	cfm		pol.	BSP
1/4"	0.14	2.03	7.8	16.4	5.0	10.5	Baixa	615 811 2420	615 811 2450
1/4"	0.30	4.35	13.0	27.3	10.0	21.0	Alta	110402	615 811 2460
3/8"	0.14	2.03	18.0	37.8	10.0	21.0	Baixa	110422	615 811 2470
3/8"	0.30	4.35	32.0	67.2	25.0	52.5	Alta	110432	615 811 2480
1/2"	0.30	4.35	45.0	94.5	35.0	73.5	Alta	110442	615 811 2490
3/4"	0.30	4.35	75.0	157.5	60.0	126.0	Alta	615 811 2430	615 811 2500
1"	0.30	4.35	86.0	180.6	70.0	147.0	Alta	615 811 2440	110542

## EQUIPAMENTO DE TESTE

### SIMULADOR DE FERRAMENTA A AR



DESCRIÇÃO	Nº DE PEÇA
Simulador de ferramenta a ar	615 811 0090

Para verificar se a pressão ou fluxo de ar são suficientes. O simulador de ferramenta a ar será conectado no lugar da ferramenta pneumática. Enviado com diversas conexões.



# Balancins

## BALANCINS - CP9911 a CP9950

Os balancins Chicago Pneumatic são produtos de qualidade especial desenvolvidos para retirar o peso da ferramenta do braço do operador. Eles eliminam o estresse e a fadiga e ajudam a melhorar a produtividade. Apropriados para ferramentas pesadas e/ou tarefas repetitivas.



### Retrator de mola:

- Formato cilíndrico
- Retração de carga automática
- A área de trabalho permanece livre
- Cabo feito de aço inoxidável
- Montagem de alumínio
- Curso de cabo de 1.600 a 2.500mm

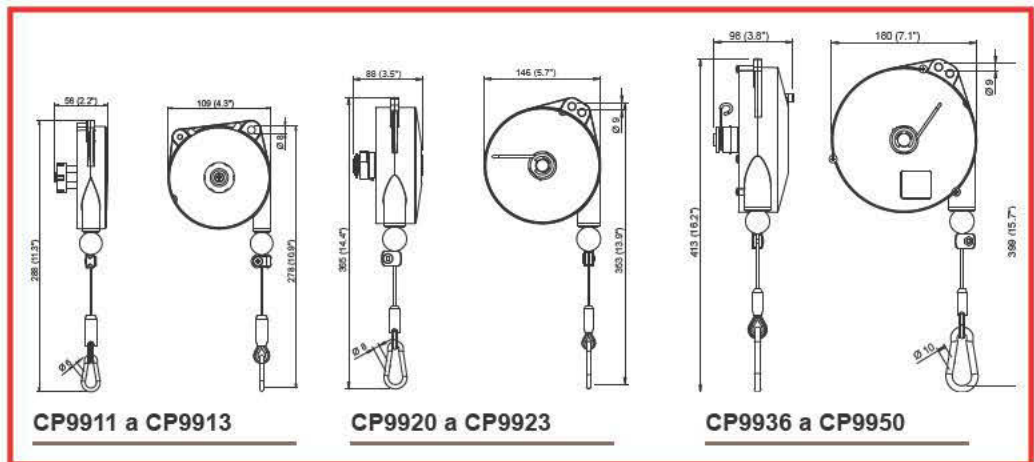

MODELO	INTERVALO DE CARGA		CURSO		PESO LÍQUIDO		Nº DE PEÇA
	lb.	kg	ft	mm	lb.	kg	
<b>Balancins para tarefas leves</b>							
CP9911	0.8-2.2	0.4-1.0	5.2	1,600	1.3	0.6	894 109 9110
CP9912	2.2-4.4	1.0-2.0	5.2	1,600	1.3	0.6	894 109 9120
CP9913	4.4-6.6	2.0-3.0	5.2	1,600	1.5	0.7	894 109 9130
<b>Balancins para tarefas médias</b>							
CP9920	2.2-5.5	1.0-2.5	6.5	2,000	4.4	2.0	894 109 9200
CP9921	4.4-8.8	2.0-4.0	6.5	2,000	4.4	2.0	894 109 9210
CP9922	8.8-13.2	4.0-6.0	6.5	2,000	5.1	2.3	894 109 9220
CP9923	13.2-17.6	6.0-8.0	6.5	2,000	2.5	5.5	894 109 9230
<b>Balancins para tarefas médias</b>							
CP9936	4.4-8.8	2.0-4.0	8.2	2,500	6.4	2.9	894 109 9360
CP9937	8.8-13.2	4.0-6.0	8.2	2,500	7.1	3.2	894 109 9370
CP9938	13.2-17.6	6.0-8.0	8.2	2,500	7.7	3.5	894 109 9380
CP9939	17.6-22.0	8.0-10	8.2	2,500	8.2	3.7	894 109 9390
CP9940	22.0-30.8	10-14	8.2	2,500	8.8	4.0	894 109 9400
CP9946*	4.4-8.8	2.0-4.0	8.2	2,500	6.6	3.0	894 109 9460
CP9947*	8.8-13.2	4.0-6.0	8.2	2,500	7.3	3.3	894 109 9470
CP9948*	13.2-17.6	6.0-8.0	8.2	2,500	7.9	3.6	894 109 9480
CP9949*	17.6-22.0	8.0-10	8.2	2,500	8.4	3.8	894 109 9490
CP9950*	22.0-30.8	10-14	8.2	2,500	8.8	4.0	894 109 9500

\* Equipamento com dispositivo de trava de curso

# Balancins

## BALANCINS - CP9954 A CP9971



### Sem reações:

- Formato cônico
- Força constante de retração
- Mantém à altura selecionada
- Cabo feito de aço inoxidável
- Montagem de alumínio
- Curso do cabo de 2.000mm

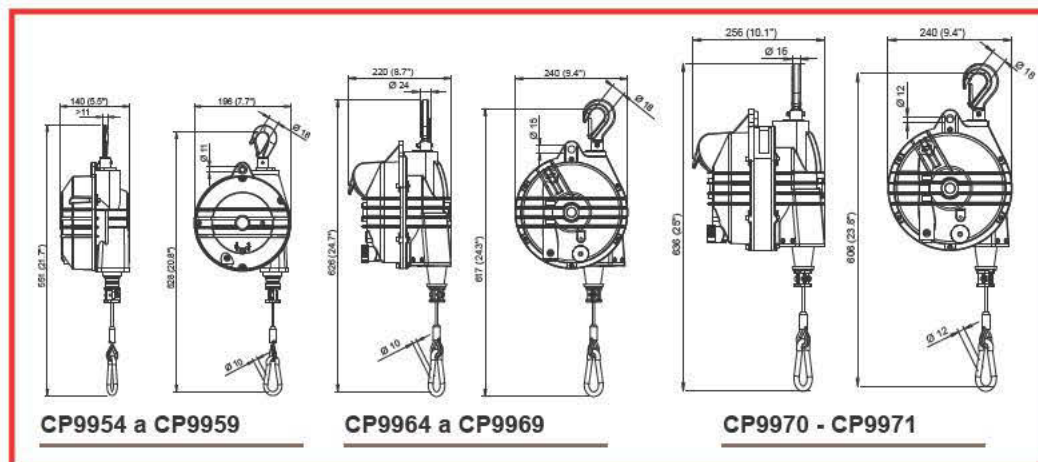

MODELO	INTERVALO DE CARGA		STROKE		PESO LÍQUIDO		Nº DE PEÇA
	lb.	kg	ft	mm	lb.	kg	
<b>Balancins para tarefas médias a pesadas</b>							
CP9954	8.8-15.4	4.0-7.0	6.5	2,000	11.0	5.0	894 109 9540
CP9955	15.4-22	7.0-10	6.5	2,000	12.1	5.5	894 109 9550
CP9956	22-30.9	10-14	6.5	2,000	12.1	5.5	894 109 9560
CP9957	31-39.7	14-18	6.5	2,000	14.3	6.5	894 109 9570
CP9958	39.7-48.5	18-22	6.5	2,000	13.2	6.0	894 109 9580
CP9959	48.5-55	22-25	6.5	2,000	14.6	6.6	894 109 9590
<b>Balancins para tarefas pesadas</b>							
CP9964	55-66	25-30	6.5	2,000	25.4	11.5	894 109 9640
CP9965	66-77	30-35	6.5	2,000	26.0	11.8	894 109 9650
CP9966	77-99	35-45	6.5	2,000	27.3	12.4	894 109 9660
CP9967	99-121	45-55	6.5	2,000	27.6	12.5	894 109 9670
CP9968	121-143	55-75	6.5	2,000	30.0	13.6	894 109 9680
CP9969	143-165	65-75	6.5	2,000	32.0	14.5	894 109 9690
<b>Balancins para tarefas super pesadas</b>							
CP9970	165-198	75-90	6.5	2,000	38.1	17.3	894 109 9700
CP9971	198-231	90-105	6.5	2,000	39.7	18.0	894 109 9710





# Compressores

## A melhor solução para compressores de ar

Da menor oficina de manutenção à maior garagem de serviços para pneus de caminhão, a Chicago Pneumatic mantém sua empresa funcionando da maneira que sua demanda exigir.

Há décadas a Chicago Pneumatic tem paixão pela indústria automotiva: nós entendemos as necessidades de manutenção e reparo de veículos. Nós temos não só as ferramentas certas e potentes, mas, também desenvolvemos, produzimos e fornecemos o ar comprimido adequado e soluções de pós vendas que atendem às maiores exigências de um profissional automotivo.

Sua eficiência e produtividade, nosso ponto de partida.



Para obter maiores detalhes sobre as ofertas de compressores em seu país, não hesite em entrar em contato conosco:  
[www.cp.com](http://www.cp.com)





## 10 coisas que você deve considerar quando comprar um compressor



Se você pensa em comprar um compressor, a oferta é grande e pode parecer um tanto quanto complexo. Aqui estão 10 regras básicas para ajudá-lo a encontrar o compressor que atenda suas necessidades.

### 1. Determine o seu tipo de uso: DYI (faça você mesmo), profissional ou industrial

Você somente conserta coisas pequenas em casa esporadicamente? Ou na verdade precisa de uma vazão de ar contínua para manter diferentes aplicações funcionando em sua fábrica?

### 2. Defina as ferramentas e equipamentos com os quais trabalhará para obter a Descarga Livre Efetiva total necessária (DLE). A DLE é geralmente expressada em PCM (pés cúbicos por minuto) ou l/m (litros por minuto)

Encher os pneus de sua bicicleta requer uma vazão de ar e pressão muito menores quando comparado com o trabalho de uma pistola de pintura profissional. Para selecionar o compressor correto, é necessário saber a vazão total (PCM) de todas as suas aplicações individuais de ar comprimido. Adicione uma margem de 25% para cobrir ineficiências de sua rede (vazamentos, filtros saturados etc.). A DLE é o critério de seleção mais importante.

**PCM necessário = (PCM ferramenta 1 + PCM ferramenta 2 + PCM ferramenta n) + 25% do PCM Total**

### 3. Defina sua frequência de uso: ocasional - intermitente - frequente

A tecnologia dos compressores a pistão é adequada para muitos usuários ocasionais e intermitentes. Usuários frequentes se beneficiarão da tecnologia dos compressores a pistão de ferro fundido e a parafusos.

### 4. Defina as necessidades de espaço para sua máquina: estacionário, portátil, remoto e reservatório horizontal ou vertical

Para fácil movimentação com o seu compressor, procure por alças confortáveis e rodas. Para serviço remoto, considere um compressor portátil a diesel. Sempre no mesmo local? Busque por amortecedores de vibração e uma base estável de um compressor estacionário. Se tiver uma área de trabalho reduzida, considere um reservatório vertical.

# Compressores

## 5. Defina o conforto que precisa em termos de nível de ruído

Com uma sala de compressores separada e uma rede de ar comprimido, há menores exigências quanto ao nível de ruído do compressor. Se quiser seu equipamento próximo ao local de trabalho, compressores silenciados são ideais para você.

## 6. Defina os requisitos elétricos

Verifique se você precisa de um compressor monofásico ou trifásico. Se tiver uma demanda de ar variável e mais de 5 minutos de carga, considere um compressor com variador de velocidade. Na maior parte do tempo, seu consumo de ar não será constante, portanto você garantirá uma alta eficiência de energia..

## 7. Defina o tamanho de seu reservatório

Para um uso médio do compressor selecionado, o tamanho do reservatório padrão proposto atende às necessidades, uma vez que o compressor foi projetado baseado em anos de experiência.

## 8. Defina os acessórios que precisa

Possui delicados equipamentos de ar comprimido ou há uma maior preocupação com o meio ambiente, então precisa de um ar especialmente limpo ou seco? As soluções de Quality Air para o tratamento do ar como secadores e filtros existem em várias formas, separadas ou integradas aos compressores se você exige um ar livre de condensados.

## 9. Verifique o rótulo de qualidade

um retorno de investimento ideal, procure por garantias, como conformidade ISO e peças originais para que usufrua de uma vida-útil longa, segura e eficiente de seu compressor.

## 10. Verifique a facilidade de manutenção, disponibilidade de peças e serviço

Verifique a manutenção de seu equipamento, intervalos de serviço e se garantem fácil acesso a peças originais e serviços.

Quer verificar sua escolha? Nosso time está pronto para te dar suporte com seus conselhos e dicas profissionais sobre os compressores Chicago Pneumatic.



Estreite seu contato conosco através do site  
[www.cp.com](http://www.cp.com)





# Instruções gerais de segurança para o uso de ferramentas pneumáticas.

O objetivo da Chicago Pneumatic é produzir ferramentas que ajudem o operador a trabalhar de maneira segura e eficiente. O dispositivo de segurança mais importante é o próprio operador. Cuidado e bom senso são as melhores atitudes para prevenção contra acidentes. Não há como mencionar todos os prováveis riscos, portanto, destacamos aqui os mais importantes. Os operadores devem ficar atentos e obedecer aos sinais de precaução, aviso e perigo anexados às ferramentas e no ambiente de trabalho. Os operadores devem ficar atentos e seguir as instruções de segurança fornecidas para cada ferramenta. Para obter uma cópia destas instruções, entre em contato com o seu representante Chicago Pneumatic mais próximo.

Aprenda como cada ferramenta funciona. Mesmo se já tiver utilizado ferramentas similares anteriormente, verifique cuidadosamente cada ferramenta antes de utilizá-la. Conheça suas capacidades, limitações, possíveis riscos e saiba como operá-la e desligá-la.



## ALERTA

Perigos e riscos múltiplos. Leia e compreenda as instruções de segurança fornecidas com a ferramenta antes de operar ou prestar assistência. A falta de cumprimento poderá resultar em lesões corporais graves.

Todas as ferramentas são projetadas para operar com uma pressão de linha de 6,3bar +/-0,15bar, de acordo com a ISO2787, 8NTC1.2. Níveis de ruído +/- 3dB(A)\* medidos de acordo com a EN ISO15744. Valores de vibração\* medidos de acordo com ISO8662 / ISO28927.

*\*Estes valores declarados foram obtidos por teste feito em laboratório de acordo com os padrões estipulados e não se destinam para utilização em avaliações de risco. Os valores medidos nos locais individuais de trabalho podem ser maiores que os valores declarados. Os valores reais de exposição e o risco de ferimento sentidos por um usuário são específicos e dependem da maneira em que o usuário trabalha, da peça e do design da estação de trabalho, bem como do tempo de exposição e da condição física do usuário.*

*Nós da Chicago Pneumatic, não podemos nos responsabilizar pelas conseqüências causadas pelos valores declarados, ao invés dos valores que refletem a exposição real, e pela avaliação de risco individual em um ambiente de trabalho sobre o qual não temos controle.*



## Riscos – ar comprimido

- Ar sob pressão pode causar ferimentos. Nunca aponte uma mangueira de ar na sua direção ou na direção de outra pessoa. Nunca sobre suas roupas com ar comprimido. Sempre direcione ar de exaustão longe de você ou dos outros.
- Antes de usar uma ferramenta pneumática sempre verifique mangueiras ou conexões soltas e, se necessário, substitua-as. Mangueiras chicoteando podem causar ferimentos graves.
- Desconecte a ferramenta do ar comprimido quando esta não está em uso, antes de trocar acessórios, ao ajustar o torque, ou durante reparos.
- Não exceda a pressão máxima do ar para aumentar a potência da ferramenta. Isto pode causar ferimentos e reduzir a vida útil da ferramenta.
- Não monte acoplamentos rápidos diretamente na ferramenta. A vibração pode causar quebras e resultar em uma mangueira chicoteando. Ao invés disto, instale uma mangueira curta entre a ferramenta e o acoplamento.
- Quando são instalados acoplamentos universais giratórios devem ser usados pinos trava para evitar a desconexão acidental.
- Ferramentas pneumáticas não devem ser usadas em ambientes explosivos pois não estão isoladas para contato com força elétrica.



## Riscos de fagulhas de ferramentas

- Sempre utilize proteção para olhos e rosto quando estiver envolvido ou próximo da operação de reparo de ferramentas.



## Riscos respiratórios

- Proteção para a respiração deve ser usada quando se trabalha com materiais que produzem pó.



## Riscos - ruídos

- A exposição prolongada a ruídos excessivos pode causar perda de audição.
- Utilize proteções auditivas conforme recomendado pela sua entidade patronal ou de acordo com as regulamentações da OHSAS (ver 29 CFR parte 1910).



## Riscos com vibrações

- Movimentos repetitivos de trabalho, posições desajeitadas e exposições a vibrações podem ser danosos às suas mãos e braços.
- Caso ocorra falta de sentido, dor ou branqueamento da pele, pare de usar a ferramenta e consulte um médico.



## Riscos de emaranhamento

- Para reduzir o risco de ferimento em conseqüência de emaranhamento, não use roupa solta quando trabalha com acessórios rotativos.



## Riscos adicionais

- Deslize e queda são as principais causas de acidentes sérios ou até mesmo mortes. Tenha cuidado com o excesso de mangueira/cabo ao andar no ambiente de trabalho
- Os operadores e pessoal de manutenção devem estar fisicamente preparados para executar o trabalho e manusear o peso e a força da ferramenta.
- Ferramentas de desbaste devem ser usadas para reduzir o risco de cortes e outros ferimentos de pele.

# Instruções de segurança específicas para grupos de ferramentas pneumáticas

Além das instruções gerais de segurança, abaixo você encontra instruções e avisos aplicáveis à operação de grupos de ferramentas pneumáticas específicas. Consulte a ANSI B186.1, Código de Segurança para ferramentas de pneumáticas. Disponível através da: America National Standards Institute (ANSI), 11 W. 42nd St., 13th floor, Nova Iorque, New York 10036, (212) 642-4900; ou o European Committee for Standardization, Rue de Stassart 36, 1050 Bruxelas, Bélgica.

## ⚠ Chaves de impacto



- Nunca utilize soquetes manuais. Utilize somente soquetes de impacto em boas condições. Soquetes em mau estado podem reduzir a força de impacto e quebrar, causando acidentes pessoais.
- Ao utilizar uma junta universal, nunca execute testes livres na ferramenta, uma vez que ela pode atingir altas velocidades e quebrar a junta.
- Sempre utilize o encaixe mais simples possível. Barras com molas de extensão e adaptadores absorvem mais impacto e podem se afrouxar-se, resultando em ferimentos. Ao invés disso, utilize soquetes profundos sempre que possível.
- Para ferramentas com retentor de pino e de soquete de anel, utilize o anel para fixação do soquete.

## ⚠ Ferramentas abrasivas



- Nunca monte um disco de esmerilhamento em uma lixadeira.
- Nunca utilize um disco marcado com velocidade inferior à esmerilhadeira pneumática.
- Todos os discos de esmerilhamento e acessórios de lixadeira/polimento devem ser verificados preliminarmente.
- Sempre utilize a proteção de disco recomendada para evitar ferimentos ao realizar operações com a esmerilhadeira. Caso uma proteção tenha um disco quebrado, ele deve ser substituído.
- Posicione uma proteção entre o disco e o operador. Utilize barreiras para proteger outras pessoas de fragmentos ou faíscas.
- Cerifique-se de que os discos estejam montados de acordo com as especificações do fabricante; sempre utilize as flanges de montagem corretas.
- Antes de operação, teste o disco brevemente utilizando a ferramenta na velocidade máxima. Certifique-se de utilizar uma barreira (como uma mesa de trabalho) para se proteger de possível partes quebradas de disco.
- Nunca tampe ou retire um controlador de velocidade para fazer com que a ferramenta seja mais rápida.

## ⚠ Parafusadeiras



- Podem ocorrer danos graves devido a super ou sub torque, os quais podem quebrar ou afrouxar e separar.
- Montagens separadas podem se tornar projetéis. Montagens que exigem um torque específico devem ser verificadas através de um medidor de torque.

## ⚠ Chave de Catracas



- Nunca utilizar soquetes manuais. Use apenas soquetes de transmissão de acordo com a norma ANSI B107.2.
- Para reduzir o risco de ferimentos, sempre segure o punho firmemente na direção oposta da rotação do eixo para minimizar a reação ao torque.

## ⚠ Furadeiras



- Mantenha distância da ponta e do mandril. Você pode se cortar ou queimar caso entre em contato com a ponta, lâminas ou a superfície de trabalho.
- Utilize uma pressão de trabalho contínua.
- A ponta da furadeira pode rodar subitamente e fazer com que uma parte da ferramenta gire e provoque ferimentos em braços e ombros.
- A ANSI recomenda o uso de um alça de suporte em ferramentas com um mandril superior a 3/8" (10 mm).

## ⚠ Marteletores



- Todos os cinzeis, conjuntos de rebites e outros acessórios devem ser verificados em busca de rachaduras, uso excessivo ou outros danos físicos antes do uso. Acessórios que demonstrem sinais de uso devem ser substituídos de imediato.
- Nunca utilize uma ferramenta sem o retentor de acessórios apropriado.

## ⚠ Ferramentas especiais



- Especifica instrução/segurança deste grupo de ferramenta estão contido em documento específico do produto que acompanha cada produto.

## ⚠ Acessórios



- Sempre utilize acessórios de tamanho correto e design para a ferramenta. Eles não devem ser modificados de forma alguma.
- Nunca utilize uma ferramenta sem o retentor próprio de acessório.

Consulte os requisitos de segurança para materiais com abrasivos revestidos (B7.7) da ANSI.



# Valores de ruído e vibração

Todos os valores atualizados de acordo com a data da publicação. Para informações recentes, visite [www.cp.com](http://www.cp.com)

PÁG.	MODELO	Nº DE PEÇA	PRESSIONÃO DE RUÍDO	FORÇA DE RUÍDO	NÍVEL DE VIBRAÇÃO ISO28927	
			ISO 15744		a	K
			dB(A)		m/s <sup>2</sup>	m/s <sup>2</sup>
33	CP2036	615 192 2036	83	94	<2.5	
33	CP2037	615 192 2037	88	99	<2.5	
33	CP2041	615 192 2041	88	99	3.1	1.3
33	CP2042	615 192 2042	88	99	6.6	3.3
34	CP2755	615 192 2755	90	101	<2.5	
34	CP2765	615 192 2765	90	110	<2.5	
34	CP2780	615 192 2780	89	100	<2.5	
50	CP3510	615 193 3510	81	92	3.0	1.3
50	CP3511	615 193 3511	81	92	3.0	1.3
50	CP3512	615 193 3512	81	92	3.0	1.3
50	CP3514	615 193 3514	81	92	3.0	1.3
18	CP5000	T024585	103	114	8.5	2.6
79	CP7100	T025257	54	65	6.4	1.9
63	CP7110	894 107 1101	87	98	13.0	4.0
63	CP7111	894 107 1110	89	100	6.3	3.1
63	CP7111HEX	894 107 1111	89	100	11.0	4.6
64	CP7115	894 107 1150	88	99	11.4	1.9
64	CP7120	894 107 1200	88	99	11.4	3.4
64	CP7125	894 107 1250	94	105	19.2	2.4
87	CP714	T012735	95	106	13.2	5.8
63	CP7150	894 107 1500	89	100	4.8	1.7
87	CP717	T020120	94	105	20.4	6.2
9	CP719	T025366	88	99	2.7	1.3
9	CP719QC	T025367	88	99	2.7	1.3
56	CP7200	894 107 2001	86	97	5.9	2.0
56	CP7201	894 107 2014	86	97	<2.5	
55	CP7202	894 107 2021	85	96	<2.5	
9	CP721	T021963	87	98	4.7	3.3
51	CP7215	894 107 2151	81	92	4.9	3.4
51	CP7215CVE	894 127 2153	81	92	4.9	3.4
51	CP7215E	894 127 2151	81	92	4.9	3.4
53	CP7215H	894 107 2154	84	95	4.4	1.8
53	CP7215HCVE	894 127 2155	86	97	4.4	1.8
53	CP7215HE	894 127 2154	85	96	4.4	1.8
51	CP7215SVE	894 127 2152	81	92	4.9	3.4
51	CP7225	894 107 2251	81	92	<2.5	
49	CP7225-3	894 107 2257	76	87	2.5	1.3
51	CP7225CV	894 107 2253	81	92	<2.5	
51	CP7225CVE	894 127 2253	81	92	<2.5	
49	CP7225CVE-3	894 127 2258	76	87	<2.5	
51	CP7225E	894 127 2251	81	92	<2.5	
49	CP7225E-3	894 127 2257	76	87	<2.5	
51	CP7225SVE	894 127 2252	81	92	<2.5	
9	CP724H	894 100 7240	93	104	3.4	1.7
51	CP7255	894 107 2551	81	92	4.1	2.4
49	CP7255-3	894 107 2557	76	87	4.4	1.5
51	CP7255CV	894 107 2553	81	92	4.1	2.4
51	CP7255CVE	894 127 2553	81	92	4.1	2.4
49	CP7255CVE-3	894 127 2558	76	87	3.3	1.6
51	CP7255E	894 127 2551	81	92	4.1	2.4
49	CP7255E-3	894 127 2557	76	87	3.3	1.6
53	CP7255H	894 107 2554	81	92	5.4	2.4
53	CP7255HCVE	894 127 2555	83	94	5.4	2.4
53	CP7255HE	894 127 2554	82	93	5.4	2.4
51	CP7255SV	894 107 2552	81	92	4.1	2.4
51	CP7255SVE	894 127 2552	81	92	4.1	2.4
52	CP7263CVE	894 117 2650	78	89	8.9	2.1
52	CP7263E	894 107 2650	78	89	9.4	3.0

PÁG.	MODELO	Nº DE PEÇA	PRESSIONÃO DE RUÍDO	FORÇA DE RUÍDO	NÍVEL DE VIBRAÇÃO ISO28927	
			ISO 15744		a	K
			dB(A)		m/s <sup>2</sup>	m/s <sup>2</sup>
52	CP7264CVE	894 117 2640	78	89	7.2	2.1
52	CP7264E	894 107 2640	78	89	9.2	3.4
54	CP7265P	615 193 9166	80	91	<2.5	
54	CP7265S	894 100 8650	80	91	<2.5	
52	CP7266CVE	894 117 2660	78	89	7.7	2.8
52	CP7266E	894 107 2660	78	89	7.3	2.9
52	CP7267CVE	894 117 2670	78	89	9.0	3.7
52	CP7267E	894 107 2670	78	89	9.6	3.2
57	CP7268	894 107 2680	93	104	22	13.5
54	CP7269P	894 107 8691	87	98	<2.5	
54	CP7269S	894 107 8690	87	98	<2.5	
9	CP726H	894 100 7260	93	104	3.1	1.6
71	CP7300	894 107 3000	87	98	<2.5	
71	CP7300R	894 107 3001	87	98	<2.5	
71	CP7300RQC	894 107 3002	87	98	<2.5	
83	CP734H	T024351	93	104	7.2	3.3
11	CP749	T024587	96	107	6.8	2.5
11	CP749-2	T024673	96	107	6.8	2.5
42	CP7500D	894 107 5001	76	87	3.3	1.6
28	CP7600xB	894 107 6010	79	90	<2.5	3.2
28	CP7600xB-R	894 107 6011	79	90	<2.5	13.5
28	CP7600xB-4P	894 107 6014	79	90	<2.5	
28	CP7600xB-R4P	894 107 6015	79	90	<2.5	
28	CP7600xC	894 107 6020	79	90	<2.5	
28	CP7600xC-R	894 107 6021	79	90	<2.5	
28	CP7600xC-4P	894 107 6024	79	90	<2.5	
28	CP7600xC-R4P	894 107 6025	79	90	<2.5	
28	CP7600C	894 107 6030	79	90	<2.5	
28	CP7600C-R	894 107 6031	79	90	<2.5	
28	CP7600C-4P	894 107 6034	79	90	<2.5	
28	CP7600C-R4P	894 107 6035	79	90	<2.5	
11	CP7620	894 107 6201	93	104		
9	CP7722	894 107 7220	97	108	4.0	1.4
10	CP7729	894 107 7290	91	102	6.4	1.9
10	CP7731	894 107 7310	95	106	12.1	4.4
10	CP7732	894 107 7320	95	106	12.1	4.4
83	CP772H	T024598	96	107	5.8	2.0
83	CP772H-6	T024757	96	107	5.8	2.0
11	CP7733	894 407 7330	96	107	7.9	3.5
11	CP7733-2	894 407 7332	96	107	7.9	3.5
10	CP7739	894 107 7390	92	103	6.9	2.5
12	CP7748	894 107 7480	93	104	7.4	2.2
12	CP7748-2	894 107 7482	93	104	7.4	2.2
12	CP7749	894 107 7491	96	107	6.8	2.5
12	CP7749-2	894 107 7493	96	107	6.8	2.5
13	CP7759Q	894 107 7518	93	104	8.1	1.7
13	CP7759Q-2	894 107 7519	93	104	8.1	1.7
14	CP7763	894 107 7630	96	107	10.4	4.2
14	CP7763-6	894 107 7636	96	107	10.4	4.2
14	CP7769	894 107 7690	97	108	12.6	3.4
14	CP7769-6	894 107 7696	97	108	12.6	3.4
15	CP7773	894 107 7730	96	107	10.4	4.2
16	CP7776	894 107 7760	93	104	8.7	2.8
16	CP7776-6	894 107 7766	93	104	8.7	2.8
83	CP7778	894 107 7780	106	117	11.2	3.5
83	CP7778-6	894 107 7786	106	117	10.1	2.9
15	CP7779	894 107 7790	97	108	12.6	3.4
18	CP7780	894 107 7800	94	105	15.5	5.9

# Valores de ruído e vibração

Todos os valores atualizados de acordo com a data da publicação. Para informações recentes, visite [www.cp.com](http://www.cp.com)

PÁG.	MODELO	Nº DE PEÇA	PRESSIONÃO DE RUIDO	FORÇA DE RUIDO	NÍVEL DE VIBRAÇÃO ISO28927	
			ISO 15744		a	K
			dB(A)		m/s <sup>2</sup>	m/s <sup>2</sup>
18	CP7780-6	894 107 7806	94	105	13.9	3.4
17	CP7782	894 107 7820	100	111	6.5	1.6
17	CP7782-6	894 107 7826	100	111	7.8	1.9
17	CP7782-SP6	894 107 7821	100	111	7.8	1.9
84	CP780	T025095	98	109	2.9	1.4
84	CP781	T025096	99	110	<2.5	
84	CP782	T025097	94	105	<2.5	
84	CP783	T025098	88	99	<2.5	
21	CP7830HQ	894 107 8308	85	96	14.3	7.0
21	CP7830Q	894 107 8306	85	96	14.3	7.0
86	CP785	T022698	90	101	<2.5	
86	CP785H	T024134	90	101	<2.5	
86	CP785QC	T024242	90	101	<2.5	
88	CP785S	T023200	83	94	3.2	3.0
86	CP789HR	T025165	90	101	<2.5	
86	CP789-R26	T025180	101	112	<2.5	
86	CP789-R42	T025198	104	115	<2.5	
77	CP7900	894 107 9000	81	92	19.6	5.2
77	CP7901	894 107 9011	77	88	<2.5	
16	CP796	T019799	101	112	18.2	3.8
83	CP797	T019139	110	121	12.8	4.3
83	CP797-6	T013901	110	121	12.8	4.3
83	CP797SP-6	T018653	110	121	12.8	4.3
55	CP8210	894 108 2104	82	93	<2.5	
55	CP8210E	894 108 2105	82	93	<2.5	
20	CP824	T025390	90	101	4.1	2.0
20	CP824T	T025391	90	101	4.1	2.0
20	CP825	T023145	87	98	5.0	3.0
20	CP825T	T025391	87	98	5.0	3.0
20	CP826	T025074	91	102	2.9	1.3
20	CP826T	T025075	91	102	2.9	1.3
82	CP828	T022708	97	108	3.2	1.3
82	CP828H	T022970	97	108	3.2	1.3
79	CP835	T022550	85	96	5.4	3.0
85	CP854	T023186	85	96	4.9	1.5
85	CP854E	T023187	85	96	4.9	1.5
85	CP857	T024387	102	113	4.0	1.3
87	CP858	T025179	93	104	<2.5	
85	CP860	T019704	93	104	3.7	1.5
85	CP860E	T021136	93	104	3.7	1.5
85	CP860ES	T023193	93	104	3.7	1.5
85	CP860ESE	T023354	93	104	3.7	1.5
88	CP861	T022039	78	89	2.8	1.0
53	CP870	T023990	83	94	13.6	4.3
78	CP871	T025372	88	99	4.5	2.0
41	CP872	T025373	101	112	<2.5	
78	CP873	T025374	87	98	<2.5	
78	CP874	T025375	88	99	4.0	2.4
39	CP875	T023995	101	112	4.4	1.9
39	CP876	T023996	101	112	2.5	1.5
72	CP879	T023999	91	102	<2.5	
88	CP881	T023916	84	95	23.2	6.6
21	CP886	T024240	98	109	3.7	1.3
21	CP886H	T024391	98	109	3.7	1.3
72	CP887	T025376	88	99	3.2	2.7
16	CP893	T024272	98	109	6.5	3.0
16	CP894	T024743	100	111	5.0	3.0
39	CP9104Q	615 195 9104	71	82	<2.5	

PÁG.	MODELO	Nº DE PEÇA	PRESSIONÃO DE RUIDO	FORÇA DE RUIDO	NÍVEL DE VIBRAÇÃO ISO28927	
			ISO 15744		a	K
			dB(A)		m/s <sup>2</sup>	m/s <sup>2</sup>
40	CP9105Q-B	615 195 2105	80	91	3.6	2.0
40	CP9106Q-B	615 195 2106	80	91	5.1	1.6
39	CP9107	615 195 9107	81	92	3.0	1.9
40	CP9108Q-B	615 195 2108	80	91	5.1	1.6
40	CP9110Q-B	615 195 2110	80	91	4.0	2.0
41	CP9111Q-B	615 195 2111	80	91	3.7	1.7
41	CP9112Q-B	615 195 2112	80	91	2.7	1.2
78	CP9116	894 109 1160	97	108	3.0	3.0
42	CP9120CR	615 195 2120	84	95	5.3	1.6
42	CP9120CRN	894 109 1200	84	95	5.3	1.6
42	CP9121AR	615 195 7321	84	95	6.7	2.2
43	CP9121CR	615 195 2121	84	95	8.6	4.6
43	CP9122BR	615 195 7222	84	95	8.6	4.6
43	CP9122CR	615 195 2122	84	95	8.6	4.6
43	CP9123	615 195 9123	93	104	4.3	1.3
72	CP9285	615 194 9285	89	100	<2.5	
73	CP9286	615 194 9286	90	101	<2.5	
72	CP9287	615 194 9287	89	100	<2.5	
73	CP9288	615 194 9288	90	101	<2.5	
20	CP9426	615 191 9426	82	93	5.0	1.5
20	CP9427	615 191 9427	82	93	5.0	1.5
79	CP9705	615 193 9705	73	84	5.0	3.0
79	CP9710	615 193 9710	63	74	5.0	3.0
55	CP9778	615 193 9778	96	107	<2.5	
57	CP9779	615 193 9779	90	101	<2.5	
57	CP9780	615 193 9780	90	101	<2.5	
73	CP9789	615 194 9789	90	101	<2.5	
72	CP9790	615 194 9790	89	100	<2.5	
73	CP9791	615 194 9791	90	101	<2.5	
72	CP9792	615 194 9792	90	101	<2.5	
80	CP9882	894 109 8820	62	73	<2.5	
80	CP9883	894 109 8830	55	66	<2.5	
80	CP9884	894 109 8840	56	67	<2.5	
79	CP9885	615 197 9885	71	82	<2.5	



# Índice (Pesquisa de modelos)

MODELO	Nº DE PEÇA	DESCRIÇÃO	PÁG
CP2036	615 192 2036	Parafusadeira	33
CP2037	615 192 2037	Parafusadeira	33
CP2041	615 192 2041	Parafusadeira	33
CP2042	615 192 2042	Parafusadeira	33
CP2755	615 192 2755	Parafusadeira	34
CP2765	615 192 2765	Parafusadeira	34
CP2780	615 192 2780	Parafusadeira	34
CP3510	615 193 3510	Lixadeira orbital	50
CP3511	615 193 3511	Lixadeira orbital	50
CP3512	615 193 3512	Lixadeira orbital	50
CP3514	615 193 3514	Lixadeira orbital	50
CP5000	T024585	Chave de impacto 1"	18
CP710	T025257	Lima pneumática	79
CP7110	894 107 1101	Martelete	63
CP7111	894 107 1110	Martelete	63
CP7111HEX	894 107 1111	Martelete	63
CP7111HEXK	894 117 1111	Martelete kit	63
CP7111K	894 117 1110	Martelete kit	65
CP7115	894 107 1150	Martelete	64
CP7120	894 107 1200	Martelete	64
CP7125	894 107 1250	Martelete	64
CP714	T012735	Martelete	87
CP714K	T025364	Martelete kit	89
CP7150	894 107 1500	Martelete	63
CP7150K	894 117 1500	Martelete kit	65
CP717	T020120	Martelete	87
CP717K	T025365	Martelete kit	89
CP719	T025366	Chave de impacto 1/4"	9
CP719QC	T025367	Chave de impacto 1/4"	9
CP7200	894 107 2001	Lixadeira mini-pistola	56
CP7200S	894 117 2001	Lixadeira mini-pistola kit	58
CP7201	894 107 2014	Politriz	56
CP7201P	894 117 2014	Politriz kit	58
CP7202	894 107 2021	Politriz	55
CP7202D	894 117 2021	Politriz kit	55
CP721	T021963	Chave de impacto 3/8"	9
CP7215	894 107 2151	Lixadeira orbital	51
CP7215CVE	894 127 2153	Lixadeira orbital	51
CP7215E	894 127 2151	Lixadeira orbital	51
CP7215H	894 107 2154	Lixadeira orbital	53
CP7215HCVE	894 127 2155	Lixadeira orbital	53
CP7215HE	894 127 2154	Lixadeira orbital	53
CP7215SVE	894 127 2152	Lixadeira orbital	51
CP7225	894 107 2251	Lixadeira orbital	51
CP7225-3	894 107 2257	Lixadeira orbital	49
CP7225CV	894 107 2253	Lixadeira orbital	51
CP7225CVE	894 127 2253	Lixadeira orbital	51
CP7225CVE-3	894 127 2258	Lixadeira orbital	49
CP7225E	894 127 2251	Lixadeira orbital	51
CP7225E-3	894 127 2257	Lixadeira orbital	49
CP7225SVE	894 127 2252	Lixadeira orbital	51
CP724H	894 100 7240	Chave de impacto 3/8"	9
CP7255	894 107 2551	Lixadeira orbital	51
CP7255-3	894 107 2557	Lixadeira orbital	49
CP7255CV	894 107 2553	Lixadeira orbital	51
CP7255CVE	894 127 2553	Lixadeira orbital	51
CP7255CVE-3	894 127 2558	Lixadeira orbital	49
CP7255E	894 127 2551	Lixadeira orbital	51

MODELO	Nº DE PEÇA	DESCRIÇÃO	PÁG
CP7255E-3	894 127 2557	Lixadeira orbital	49
CP7255H	894 107 2554	Lixadeira orbital	53
CP7255HCVE	894 127 2555	Lixadeira orbital	53
CP7255HE	894 127 2554	Lixadeira orbital	53
CP7255SV	894 107 2552	Lixadeira orbital	51
CP7255SVE	894 127 2552	Lixadeira orbital	51
CP7263CVE	894 117 2650	Lixadeira Jitterbug	52
CP7263E	894 107 2650	Lixadeira Jitterbug	52
CP7264CVE	894 117 2640	Lixadeira Jitterbug	52
CP7264E	894 107 2640	Lixadeira Jitterbug	52
CP7265P	615 193 9166	Lixadeira vertical	54
CP7265S	894 100 8650	Lixadeira vertical	54
CP7266CVE	894 117 2660	Lixadeira Jitterbug	52
CP7266E	894 107 2660	Lixadeira Jitterbug	52
CP7267CVE	894 117 2670	Lixadeira Jitterbug	52
CP7267E	894 107 2670	Lixadeira Jitterbug	52
CP7268	894 107 2680	Lixamento plano	57
CP7269P	894 107 8691	Lixadeira angular	54
CP7269S	894 107 8690	Lixadeira angular	54
CP726H	894 100 7260	Chave de impacto 1/2"	9
CP7300	894 107 3000	Furadeira	71
CP7300R	894 107 3001	Furadeira	71
CP7300RK	894 117 3001	Furadeira kit	73
CP7300RQC	894 107 3002	Furadeira	71
CP734H	T024351	Chave de impacto 1/2"	83
CP734HK	T025163	Chave de impacto 1/2" Kit	89
CP734HKM	T025164	Chave de impacto 1/2" Kit Metric	89
CP749	T024587	Chave de impacto 1/2"	11
CP749-2	T024673	Chave de impacto 1/2"	11
CP749-2K	T025195	Chave de impacto 1/2" Kit	11
CP749K	T025193	Chave de impacto 1/2" Kit	11
CP749KM	T025194	Chave de impacto 1/2" Kit Metric	11
CP7500D	894 107 5001	Esmerilhadeira angular	42
CP7500DK	894 107 5002	Esmerilhadeira angular kit	42
CP7600	-	Apertadeira BlueTork	28
CP7620	894 107 6201	Chave de impacto 1/2"	11
CP7620K	894 117 6201	Chave de impacto 1/2" Kit	11
CP7620KM	894 127 6201	Chave de impacto 1/2" Kit Metric	11
CP7640-6	894 100 7976	Chave de impacto 1"	17
CP7722	894 107 7220	Chave de impacto 3/8"	9
CP7729	894 107 7290	Chave de impacto 3/8"	10
CP7731	894 107 7310	Chave de impacto 3/8"	10
CP7732	894 107 7320	Chave de impacto 1/2"	10
CP772H	T024598	Chave de impacto 3/4"	83
CP772H-6	T024757	Chave de impacto 3/4"	83
CP772HK	T025171	Chave de impacto 3/4" Kit	89
CP772HKM	T025162	Chave de impacto 3/4" Kit Metric	89
CP7733	894 407 7330	Chave de impacto 1/2"	11
CP7733-2	894 407 7332	Chave de impacto 1/2"	11
CP7739	894 107 7390	Chave de impacto 1/2"	10
CP7748	894 107 7480	Chave de impacto 1/2"	12
CP7748-2	894 107 7482	Chave de impacto 1/2"	12
CP7749	894 107 7491	Chave de impacto 1/2"	12
CP7749-2	894 107 7493	Chave de impacto 1/2"	12
CP7759Q	894 107 7518	Chave de impacto 1/2"	13
CP7759Q-2	894 107 7519	Chave de impacto 1/2"	13
CP7763	894 107 7630	Chave de impacto 3/4"	14
CP7763-6	894 107 7636	Chave de impacto 3/4"	14

# Índice (Pesquisa de modelos)

MODELO	Nº DE PEÇA	DESCRIÇÃO	PÁG
CP7769	894 107 7690	Chave de impacto 3/4"	14
CP7769-6	894 107 7696	Chave de impacto 3/4"	14
CP7773	894 107 7730	Chave de impacto 1"	15
CP7776	894 107 7760	Chave de impacto 1"	16
CP7776-6	894 107 7766	Chave de impacto 1"	16
CP7778	894 107 7780	Chave de impacto 1"	83
CP7778-6	894 107 7786	Chave de impacto 1"	83
CP7779	894 107 7790	Chave de impacto 1"	15
CP7780	894 107 7800	Chave de impacto 1"	18
CP7780-6	894 107 7806	Chave de impacto 1"	18
CP7782	894 107 7820	Chave de impacto 1"	17
CP7782-6	894 107 7826	Chave de impacto 1"	17
CP7782-SP6	894 107 7821	Chave de impacto 1"	17
CP780	T025095	Parafusadeira	84
CP781	T025096	Parafusadeira	84
CP782	T025097	Parafusadeira	84
CP783	T025098	Parafusadeira	84
CP7830HQ	894 107 8308	Chave de catraca 1/2"	21
CP7830HQK	894 377 8308	Chave de catraca 1/2" Kit	21
CP7830Q	894 107 8306	Chave de catraca 3/8"	21
CP785	T022698	Furadeira	86
CP785H	T024134	Furadeira	86
CP785QC	T024242	Furadeira	86
CP785S	T023200	Guilhotina	88
CP789HR	T025165	Furadeira	86
CP789-R26	T025180	Furadeira	86
CP789-R42	T025198	Furadeira	86
CP7900	894 107 9000	Serra	77
CP7901	894 107 9011	Serra	77
CP7901K	894 107 90110	Serra kit	77
CP796	T019799	Chave de impacto 1"	16
CP797	T019139	Chave de impacto 1"	83
CP797-6	T013901	Chave de impacto 1"	83
CP797SP-6	T018653	Chave de impacto 1"	83
CP8210	894 108 2104	Politriz elétrica	55
CP8210E	894 108 2105	Politriz elétrica	55
CP824	T025390	Chave de catraca 1/4"	20
CP824T	T025391	Chave de catraca 3/8"	20
CP825	T023145	Chave de catraca 1/4"	20
CP825T	T025391	Chave de catraca 3/8"	20
CP826	T025074	Chave de catraca 1/4"	20
CP826T	T025075	Chave de catraca 3/8"	20
CP828	T022708	Chave de catraca 3/8"	82
CP828H	T022970	Chave de catraca 1/2"	82
CP828HKM	T024448	Chave de catraca 1/2" Kit Metric 68	89
CP828K	T024201	Chave de catraca 3/8" Kit	89
CP828KM	T024493	Chave de catraca 3/8" Kit Metric	89
CP835	T022550	Topia	79
CP854	T023186	Esmerilhadeira angular	85
CP854E	T023187	Esmerilhadeira angular	85
CP857	T024387	Esmerilhadeira angular	85
CP858	T025179	Esmerilhadeira de Cinta	87
CP860	T019704	Esmerilhadeira	85
CP860E	T021136	Esmerilhadeira	85
CP860ES	T023193	Esmerilhadeira	85
CP860ESE	T023354	Esmerilhadeira	85
CP861	T022039	Cortador	88
CP870	T023990	Lixadeira com punho	53

MODELO	Nº DE PEÇA	DESCRIÇÃO	PÁG
CP871	T025372	Roda polidora	78
CP872	T025373	Esmerilhadeira	41
CP873	T025374	Roda polidora	78
CP874	T025375	Cortador	78
CP875	T023995	Esmerilhadeira	39
CP875K	894 110 8751	Esmerilhadeira Kit	39
CP876	T023996	Esmerilhadeira	39
CP879	T023999	Furadeira	72
CP881	T023916	Serra	88
CP886	T024240	Chave de catraca 3/8"	21
CP886H	T024391	Chave de catraca 1/2"	21
CP887	T025376	Furadeira	72
CP893	T024272	Chave de impacto 1"	16
CP894	T024743	Chave de impacto 1"	16
CP9104Q	615 195 9104	Esmerilhadeira	39
CP9104QK	615 195 0104	Esmerilhadeira Kit	39
CP9105Q-B	615 195 2105	Esmerilhadeira	40
CP9106Q-B	615 195 2106	Esmerilhadeira 90°	40
CP9107	615 195 9107	Esmerilhadeira angular	39
CP9108Q-B	615 195 2108	Esmerilhadeira 120°	40
CP9110Q-B	615 195 2110	Esmerilhadeira	40
CP9111Q-B	615 195 2111	Esmerilhadeira	41
CP9111Q-BK	615 195 0211	Esmerilhadeira Kit	41
CP9116	894 109 1160	Cortador	78
CP9112Q-B	615 195 2112	Esmerilhadeira	41
CP9120CR	615 195 2120	Esmerilhadeira angular	42
CP9120CRN	894 109 1200	Esmerilhadeira angular	42
CP9121AR	615 195 7321	Esmerilhadeira angular	43
CP9121BR	615 195 7221	Esmerilhadeira angular	43
CP9121CR	615 195 2121	Esmerilhadeira angular	43
CP9122BR	615 195 7222	Esmerilhadeira angular	43
CP9122CR	615 195 2122	Esmerilhadeira angular	43
CP9123	615 195 9123	Esmerilhadeira angular	43
CP9285	615 194 9285	Furadeira	72
CP9286	615 194 9286	Furadeira	73
CP9287	615 194 9287	Furadeira	72
CP9288	615 194 9288	Furadeira	73
CP9426	615 191 9426	Chave de catraca 1/4"	20
CP9427	615 191 9427	Chave de catraca 3/8"	20
CP9705	615 193 9705	Tesoura	79
CP9710	615 193 9710	Tesoura	79
CP9778	615 193 9778	Lixadeira tipo pistola	55
CP9779	615 193 9779	Lixadeira plana	57
CP9780	615 193 9780	Lixadeira plana	57
CP9789	615 194 9789	Furadeira	73
CP9790	615 194 9790	Furadeira	72
CP9790K	615 194 0790	Furadeira kit	73
CP9791	615 194 9791	Furadeira	73
CP9792	615 194 9792	Furadeira	72
CP9882	894 109 8820	Rebitadore	80
CP9783	894 109 8830	Rebitadore	80
CP9784	894 109 8840	Rebitadore	80
CP9885	615 197 9885	Pistola automática	79

As ferramentas da Chicago Pneumatic seguem uma política de melhoria contínua nos produtos. Especificações e descrições estão, então, sujeitas a alterações sem prévio aviso. Verifique o catálogo virtual on-line em [www.cp.com](http://www.cp.com) para as últimas informações sobre produtos.





# Equipement Oficina

## Nosso foco em seu setor

Ferramentas pneumáticas Chicago oferece centenas de ferramentas de ar de qualidade concebido para as necessidades específicas da indústria de aftermarket automotivo. Com base em décadas de experiência em fornecer as ferramentas adequadas e equipamentos para os profissionais do serviço do veículo, desenvolvemos uma nova gama completa de equipamentos de oficina para cumprir a nossa expectativa de clientes e cobrir toda a sua garagem e necessidades de equipamentos tireshop



**NEW**

Descubra a nossa completa fileiras on-line





# CP7748

Potente e Rápida



## Chave de impacto Força Bruta com design inovador em fibra de carbono

- Chave de Impacto Potente de 1/2"
- Torque máximo em modo reverso: 1250 Nm
- Torque de ruptura: 1627 Nm
- Encosto extremamente rápido para o trabalhos mais ágeis
- Apoio isolado e confortável com corpo da ferramenta de composto de borracha injetada
- Design em material composto leve e alumínio



# CP7759Q

Maior conforto ao operador



## Projeto inovador em fibra de carbono

- Chave de Impacto Potente de 1/2"
- Torque máximo de trabalho: 1054 Nm
- Projeto em fibra de carbono para peso reduzido
- Projeto equilibrado para redução na tensão do pulso
- Extremamente silenciosa para maior conforto do operador
- Função de avanço e retrocesso lado a lado com uma só mão







## Mais de 110 anos de experiência

Desde 1901 o nome Chicago Pneumatic representa ferramentas e equipamentos de alto desempenho desenvolvidos para uma vasta gama de aplicações. Hoje, a Chicago Pneumatic tem um alcance global, com centros de atendimento ao consumidor por todo o mundo. As ferramentas e compressores a ar da Chicago Pneumatic são feitos sob medida para mercados industriais, automotivo e de construção.

Diariamente, desenvolvemos e fabricamos novos produtos produzidos para atender suas demandas não só atuais, mas também futuras.

Para saber mais sobre nosso portfólio completo de ferramentas, acessórios, compressores industriais e portáteis e peças, visite nosso endereço [www.cp.com](http://www.cp.com)

Encontre facilmente as ferramentas que você precisa!



# CP ToolBox



Baixe gratuitamente o aplicativo  
**CP ToolBox**

Escaneie pelo leitor de seu celular o código QR code ou visite a página [www.cp.com/app](http://www.cp.com/app)

Distribuidor

Português : 615 984 2647 - © Copyright 2014 - fevereiro 2014 - edição 1